

Dokumentation | DE

EJ18xx

16-Kanal Digital Eingangsmodule

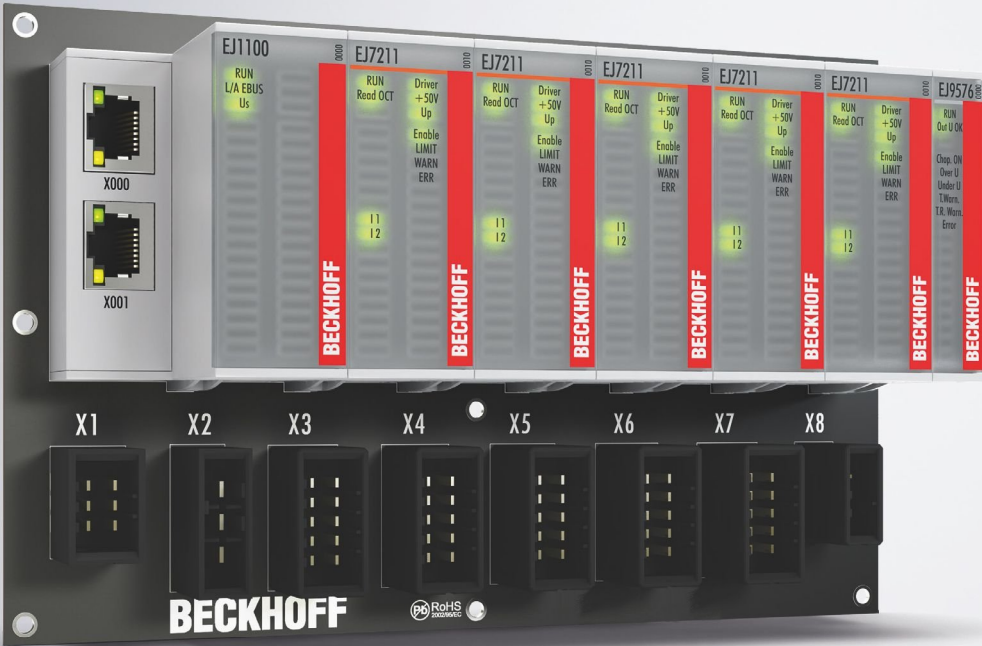

Inhaltsverzeichnis

1	Vorwort	5
1.1	Übersicht 16-kanalige Digital Eingangsmodule	5
1.2	Hinweise zur Dokumentation	5
1.3	Sicherheitshinweise	7
1.4	Bestimmungsgemäße Verwendung	8
1.5	Signal-Distribution-Board.....	8
1.6	Ausgabestände der Dokumentation	8
1.7	Wegweiser durch die Dokumentation	9
1.8	Kennzeichnung von EtherCAT-Steckmodulen	9
1.8.1	Beckhoff Identification Code (BIC).....	12
1.8.2	Elektronischer Zugriff auf den BIC (eBIC)	14
1.8.3	Zertifikate	16
2	Systemübersicht	17
3	Produktbeschreibung	18
3.1	EJ1809, EJ1819 - Einführung	18
3.2	EJ1809, EJ1819 - Technische Daten	19
3.3	EJ1889 - Einführung	20
3.4	EJ1889 - Technische Daten	21
3.5	EJ1809, EJ1819, EJ1889 - Kontaktbelegung	22
3.6	EJ1809, EJ1819, EJ1889 - LEDs	23
3.7	EJ1859 - Einführung	24
3.8	EJ1859 - Technische Daten	25
3.9	EJ1859 - Kontaktbelegung	26
3.10	EJ1859 - LEDs	27
4	Installation von EJ-Modulen	28
4.1	Spannungsversorgung der EtherCAT-Steckmodule	28
4.2	EJxxxx - Abmessungen	30
4.3	Einbaulagen und Mindestabstände	31
4.3.1	Mindestabstände zur Sicherung der Montagefähigkeit.....	31
4.3.2	Einbaulagen.....	32
4.4	Kodierungen	34
4.4.1	Farbkodierung.....	34
4.4.2	Mechanische Positionskodierung	35
4.5	Montage auf dem Signal-Distribution-Board.....	36
4.6	Erweiterungsmöglichkeiten.....	38
4.6.1	Belegung ungenutzter Slots durch Platzhaltermodule.....	38
4.6.2	Verknüpfung mit EtherCAT-Klemmen und EtherCAT-Box-Modulen über eine Ethernet/ EtherCAT-Verbindung	39
4.7	IPC Integration.....	40
4.8	Demontage vom Signal-Distribution-Board	42
4.9	Entsorgung	42
5	EtherCAT-Grundlagen	43
6	Inbetriebnahme	44

7 Anhang	45
7.1 Support und Service	45

1 Vorwort

1.1 Übersicht 16-kanalige Digital Eingangsmodule

EJ1809 [▶ 18]	16-Kanal-Digital-Eingangsmodul, 24 V _{DC} , 3 ms Eingangsfiler
EJ1819 [▶ 18]	16-Kanal-Digital-Eingangsmodul, 24 V _{DC} , 10 µs Eingangsfiler
EJ1859 [▶ 24]	8-Kanal-Digital-Eingangs- + 8-Kanal-Digital-Ausgangsmodul, 24 V _{DC} , 3 ms Eingangsfiler
EJ1889 [▶ 20]	16-Kanal-Digital-Eingangsmodul, 3 ms Eingangsfiler, Masse schaltend

1.2 Hinweise zur Dokumentation

Zielgruppe

Diese Beschreibung wendet sich ausschließlich an ausgebildetes Fachpersonal der Steuerungs- und Automatisierungstechnik, das mit den geltenden nationalen Normen vertraut ist.

Zur Installation und Inbetriebnahme der Komponenten ist die Beachtung der Dokumentation und der nachfolgenden Hinweise und Erklärungen unbedingt notwendig.

Das Fachpersonal ist verpflichtet, für jede Installation und Inbetriebnahme die zu dem betreffenden Zeitpunkt veröffentlichte Dokumentation zu verwenden.

Das Fachpersonal hat sicherzustellen, dass die Anwendung bzw. der Einsatz der beschriebenen Produkte alle Sicherheitsanforderungen, einschließlich sämtlicher anwendbaren Gesetze, Vorschriften, Bestimmungen und Normen erfüllt.

Disclaimer

Diese Dokumentation wurde sorgfältig erstellt. Die beschriebenen Produkte werden jedoch ständig weiter entwickelt.

Wir behalten uns das Recht vor, die Dokumentation jederzeit und ohne Ankündigung zu überarbeiten und zu ändern.

Aus den Angaben, Abbildungen und Beschreibungen in dieser Dokumentation können keine Ansprüche auf Änderung bereits gelieferter Produkte geltend gemacht werden.

Marken

Beckhoff®, TwinCAT®, TwinCAT/BSD®, TC/BSD®, EtherCAT®, EtherCAT G®, EtherCAT G10®, EtherCAT P®, Safety over EtherCAT®, TwinSAFE®, XFC®, XTS® und XPlanar® sind eingetragene und lizenzierte Marken der Beckhoff Automation GmbH. Die Verwendung anderer in dieser Dokumentation enthaltenen Marken oder Kennzeichen durch Dritte kann zu einer Verletzung von Rechten der Inhaber der entsprechenden Bezeichnungen führen.

Patente

Die EtherCAT-Technologie ist patentrechtlich geschützt, insbesondere durch folgende Anmeldungen und Patente: EP1590927, EP1789857, EP1456722, EP2137893, DE102015105702 mit den entsprechenden Anmeldungen und Eintragungen in verschiedenen anderen Ländern.



EtherCAT®

EtherCAT® ist eine eingetragene Marke und patentierte Technologie lizenziert durch die Beckhoff Automation GmbH, Deutschland.

Copyright

© Beckhoff Automation GmbH & Co. KG, Deutschland.

Weitergabe sowie Vervielfältigung dieses Dokuments, Verwertung und Mitteilung seines Inhalts sind verboten, soweit nicht ausdrücklich gestattet.

Zuwendungen verpflichten zu Schadenersatz. Alle Rechte für den Fall der Patent-, Gebrauchsmuster- oder Geschmacksmustereintragung vorbehalten.

1.3 Sicherheitshinweise

Sicherheitsbestimmungen

Beachten Sie die folgenden Sicherheitshinweise und Erklärungen!
Produktspezifische Sicherheitshinweise finden Sie auf den folgenden Seiten oder in den Bereichen Montage, Verdrahtung, Inbetriebnahme usw.

Haftungsausschluss

Die gesamten Komponenten werden je nach Anwendungsbestimmungen in bestimmten Hard- und Software-Konfigurationen ausgeliefert. Änderungen der Hard- oder Software-Konfiguration, die über die dokumentierten Möglichkeiten hinausgehen, sind unzulässig und bewirken den Haftungsausschluss der Beckhoff Automation GmbH & Co. KG.

Qualifikation des Personals

Diese Beschreibung wendet sich ausschließlich an ausgebildetes Fachpersonal der Steuerungs-, Automatisierungs- und Antriebstechnik, das mit den geltenden Normen vertraut ist.

Erklärung der Hinweise

In der vorliegenden Dokumentation werden die folgenden Hinweise verwendet.
Diese Hinweise sind aufmerksam zu lesen und unbedingt zu befolgen!

GEFAHR

Akute Verletzungsgefahr!

Wenn dieser Sicherheitshinweis nicht beachtet wird, besteht unmittelbare Gefahr für Leben und Gesundheit von Personen!

WARNUNG

Verletzungsgefahr!

Wenn dieser Sicherheitshinweis nicht beachtet wird, besteht Gefahr für Leben und Gesundheit von Personen!

VORSICHT

Schädigung von Personen!

Wenn dieser Sicherheitshinweis nicht beachtet wird, können Personen geschädigt werden!

HINWEIS

Schädigung von Umwelt/Geräten oder Datenverlust

Wenn dieser Hinweis nicht beachtet wird, können Umweltschäden, Gerätebeschädigungen oder Datenverlust entstehen.



Tipp oder Fingerzeig

Dieses Symbol kennzeichnet Informationen, die zum besseren Verständnis beitragen.

1.4 Bestimmungsgemäße Verwendung

⚠️ WARNUNG

Vorsicht Verletzungsgefahr!

Eine Verwendung der EJ - Komponenten, die über die im Folgenden beschriebene bestimmungsgemäße Verwendung hinausgeht, ist nicht zulässig!

1.5 Signal-Distribution-Board

HINWEIS

Signal-Distribution-Board

Stellen Sie sicher, dass die EtherCAT-Steckmodule nur auf einem Signal-Distribution-Board eingesetzt werden, welches entsprechend des Design Guide entwickelt und gefertigt wurde.

1.6 Ausgabestände der Dokumentation

Version	Kommentar
1.5	<ul style="list-style-type: none"> • Update Kapitel <i>Kennzeichnung von EtherCAT-Steckmodulen</i> • Update Technische Daten • Kapitel <i>Entsorgung</i> hinzugefügt • Update Struktur
1.4	<ul style="list-style-type: none"> • Neue Titelseite • Update Kapitel <i>Kontaktbelegung</i> • Kapitel <i>Grundlagen der Kommunikation, TwinCAT Quickstart, TwinCAT Entwicklungsumgebung</i> und <i>Allgemeine Inbetriebnahmehinweise des EtherCAT Slaves</i> ersetzt durch Verweise im Kapitel <i>Wegweiser durch die Dokumentation</i> • Update Struktur
1.3	<ul style="list-style-type: none"> • Hinweis <i>Signal-Distribution-Board</i> eingefügt • Kapitel <i>Versionsidentifikation von EtherCAT-Geräten</i> ersetzt durch <i>Kennzeichnung von EtherCAT-Steckmodulen</i> • Update Kapitel <i>Kontaktbelegung</i> • Update Technische Daten
1.2	<ul style="list-style-type: none"> • Kapitel <i>Bestimmungsgemäße Verwendung</i> eingefügt • Update Technische Daten • Update Kapitel <i>Kontaktbelegung</i> • Update Kapitel <i>Installation von EJ-Modulen</i> • Update Struktur
1.1	<ul style="list-style-type: none"> • 1. Veröffentlichung EJ18xx • EJ1819 hinzugefügt • Update Technische Daten • Kontaktbelegungen hinzugefügt • Zusammenfassung EJ1809, EJ1859, EJ1889 in EJ18xx

1.7 Wegweiser durch die Dokumentation

HINWEIS



Weitere Bestandteile der Dokumentation

Die in der folgenden Tabelle genannten Dokumentationen sind Bestandteil der Gesamtdokumentation. Sie werden für den Einsatz der EtherCAT-Steckmodule benötigt.

Nr.	Titel	Beschreibung
[1]	<u>EtherCAT System-Dokumentation</u>	<ul style="list-style-type: none"> • Systemübersicht • EtherCAT-Grundlagen • Kabel-Redundanz • Hot Connect • Konfiguration von EtherCAT-Geräten
[2]	<u>Infrastruktur für EtherCAT/ Ethernet</u>	<ul style="list-style-type: none"> • Technische Empfehlungen und Hinweise zur Auslegung, Ausfertigung und Prüfung
[3]	<u>Design Guide EJ8xxx - Signal-Distribution-Board für Standard EtherCAT-Steckmodule</u>	<p>Hinweise zum Design eines EJ-Distribution-Boards für Standard EtherCAT-Steckmodule</p> <ul style="list-style-type: none"> • Anforderungen an das Signal-Distribution-Board, • Montagerichtlinie für die Leiterplatte, • Modul Platzierung • Routing-Richtlinie

1.8 Kennzeichnung von EtherCAT-Steckmodulen

Bezeichnung

Beckhoff EtherCAT-Steckmodule verfügen über eine 14-stellige **technische Bezeichnung**, die sich wie folgt zusammensetzt (z. B. EJ1008-0000-0017):

- **Bestellbezeichnung:**
 - Familienschlüssel: EJ
 - Produktbezeichnung: Die erste Stelle der Produktbezeichnung dient der Zuordnung zu einer Produktgruppe (z. B. EJ2xxx = Digital - Ausgangsmodul)
 - Versionsnummer: Die vierstellige Versionsnummer kennzeichnet verschiedene Produktvarianten
- **Revisionsnummer:**
Sie wird bei Änderungen am Produkt hochgezählt.

Die Bestellbezeichnung und Revisionsnummer werden auf der Seite der EtherCAT-Steckmodule aufgebracht, siehe folgende Abbildung (A und B).



Abb. 1: Bestellbezeichnung (A), Revisionsnummer (B) und Seriennummer (C) am Beispiel EJ1008

Produktgruppe	Beispiel		
	Produktbezeichnung	Version	Revision
EtherCAT-Koppler EJ110x	EJ1101	-0022 (Koppler mit externen Steckern, Netzteil und optionalen ID-Switchen)	-0016
Digital-Eingangs-Module EJ1xxx	EJ1008 8-kanalig	-0000 (Grundtyp)	-0017
Digital-Ausgangs-Module EJ2xxx	EJ2521 1-kanalig	-0224 (2 x 24 V Ausgänge)	-0016
Analog-Eingangs-Module EJ3xxx	EJ3318 8-kanaliges Thermoelement	-0000 (Grundtyp)	-0017
Analog-Ausgangs-Module EJ4xxx	EJ1434 4-kanalig	-0000 (Grundtyp)	-0019
Sonderfunktions-Module EJ5xxx, EJ6xxx	EJ6224 IO-Link-Master	-0090 (mit TwinSAFE SC)	-0016
Motor-Module EJ7xxx	EJ7211 Servomotorendstufe	-9414 (mit OCT, STO und TwinSAFE SC)	-0029

Hinweise

- die oben genannten Elemente ergeben die **technische Bezeichnung**, im Folgenden wird das Beispiel EJ1008-0000-0017 verwendet.
- Davon ist EJ1008-0000 die **Bestellbezeichnung**, umgangssprachlich bei „-0000“ dann oft nur EJ1008 genannt.
- Die **Revision** -0017 gibt den technischen Fortschritt wie z. B. Feature-Erweiterung in Bezug auf die EtherCAT Kommunikation wieder und wird von Beckhoff verwaltet.
Prinzipiell kann ein Gerät mit höherer Revision ein Gerät mit niedrigerer Revision ersetzen, wenn nicht anders z. B. in der Dokumentation angegeben.
Jeder Revision zugehörig und gleichbedeutend ist üblicherweise eine Beschreibung (ESI, **EtherCAT Slave Information**) in Form einer XML-Datei, die zum [Download](#) auf der Beckhoff Webseite bereitsteht.
Die Revision wird auf der Seite der EtherCAT-Steckmodule aufgebracht, siehe folgende Abbildung.
- Produktbezeichnung, Version und Revision werden als dezimale Zahlen gelesen, auch wenn sie technisch hexadezimal gespeichert werden.

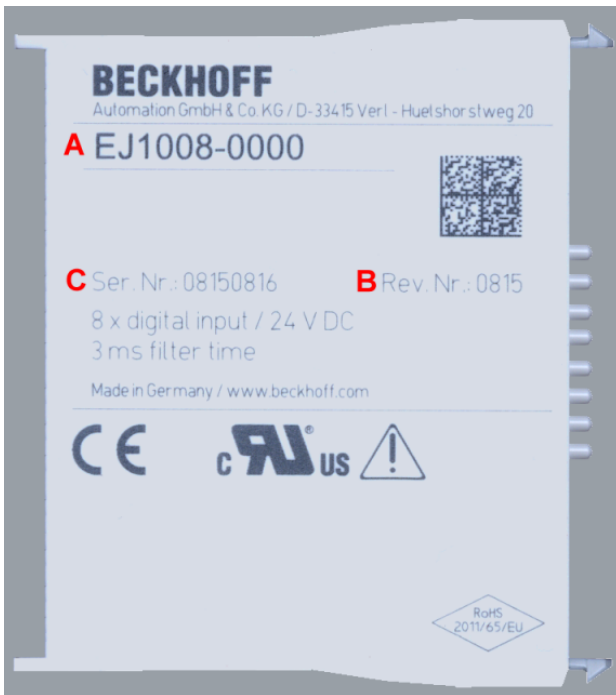
Seriennummer

Die 8-stellige Seriennummer ist auf dem EtherCAT-Steckmodul auf der Seite aufgedruckt (s. folgende Abb. C). Diese Seriennummer gibt den Bauzustand im Auslieferungszustand an und kennzeichnet somit eine ganze Produktions-Charge, unterscheidet aber nicht die Module einer Charge.



Abb. 2: Bestellbezeichnung (A), Revisionsnummer (B) und Seriennummer (C) am Beispiel EJ1008

Seriennummer	Beispiel Seriennummer: 08 15 08 16
KK - Produktionswoche (Kalenderwoche)	08 - Produktionswoche 08
YY - Produktionsjahr	15 - Produktionsjahr 2015
FF - Firmware-Stand	08 - Firmware-Stand 08
HH - Hardware-Stand	16 - Hardware-Stand 16

1.8.1 Beckhoff Identification Code (BIC)

Der Beckhoff Identification Code (BIC) wird vermehrt auf Beckhoff Produkten zur eindeutigen Identitätsbestimmung des Produkts aufgebracht. Der BIC ist als Data Matrix Code (DMC, Code-Schema ECC200) dargestellt, der Inhalt orientiert sich am ANSI-Standard MH10.8.2-2016.

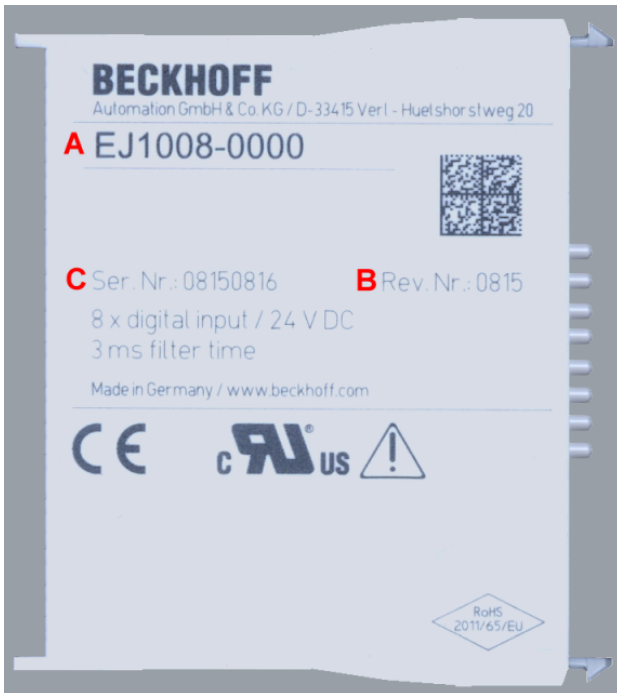

Abb. 3: BIC als Data Matrix Code (DMC, Code-Schema ECC200)

Die Einführung des BIC erfolgt schrittweise über alle Produktgruppen hinweg. Er ist je nach Produkt an folgenden Stellen zu finden:

- auf der Verpackungseinheit
- direkt auf dem Produkt (bei ausreichendem Platz)
- auf Verpackungseinheit und Produkt

Der BIC ist maschinenlesbar und enthält Informationen, die auch kundenseitig für Handling und Produktverwaltung genutzt werden können.

Jede Information ist anhand des so genannten Datenidentifikators (ANSI MH10.8.2-2016) eindeutig identifizierbar. Dem Datenidentifikator folgt eine Zeichenkette. Beide zusammen haben eine maximale Länge gemäß nachstehender Tabelle. Sind die Informationen kürzer, werden sie durch Leerzeichen ersetzt. Die Daten unter den Positionen 1-4 sind immer vorhanden.

Folgende Informationen sind enthalten:

Pos.-Nr.	Art der Information	Erklärung	Daten - identifizator	Anzahl Stellen inkl. Datenidentifikator	Beispiel
1	Beckhoff-Artikelnummer	Beckhoff - Artikelnummer	1P	8	1 P072222
2	Beckhoff Traceability Number (BTN)	Eindeutige Seriennummer, Hinweis s. u.	S	12	S BTNk4p562d7
3	Artikelbezeichnung	Beckhoff Artikelbezeichnung, z. B. EL1008	1K	32	1 KEL1809
4	Menge	Menge in Verpackungseinheit, z. B. 1, 10...	Q	6	Q 1
5	Chargennummer	Optional: Produktionsjahr und -woche	2P	14	2 P401503180016
6	ID-/Seriennummer	Optional: vorheriges Seriennummer-System, z. B. bei Safety-Produkten oder kalibrierten Klemmen	51S	12	51 S678294104
7	Variante	Optional: Produktvarianten-Nummer auf Basis von Standardprodukten	30P	32	30 PF971 , 2*K183
...					

Weitere Informationsarten und Datenidentifikatoren werden von Beckhoff verwendet und dienen internen Prozessen.

Aufbau des BICs

Beispiel einer zusammengesetzten Information aus den Positionen 1 - 4 und dem o. a. Beispielwert in Positio 6. Die Datenidentifikatoren sind in Fettschrift hervorgehoben:

1P072222**S**BTNk4p562d7**1**KEL1809 **Q**1 **51**S678294

Entsprechend als DMC:



Abb. 4: Beispiel-DMC **1**P072222**S**BTNk4p562d7**1**KEL1809 **Q**1 **51**S678294

BTN

Ein wichtiger Bestandteil des BICs ist die Beckhoff Traceability Number (BTN, Pos.-Nr. 2). Die BTN ist eine eindeutige, aus acht Zeichen bestehende Seriennummer, die langfristig alle anderen Seriennummern-Systeme bei Beckhoff ersetzen wird (z. B. Bezeichnungen der Chargen auf IO-Komponenten, bisheriger Seriennummernkreis für Safety-Produkte, etc.). Die BTN wird ebenfalls schrittweise eingeführt, somit kann es vorkommen, dass die BTN noch nicht im BIC codiert ist.

HINWEIS
Diese Information wurde sorgfältig erstellt. Das beschriebene Verfahren wird jedoch ständig weiterentwickelt. Wir behalten uns das Recht vor, Verfahren und Dokumentation jederzeit und ohne Ankündigung zu überarbeiten und zu ändern. Aus den Angaben, Abbildungen und Beschreibungen in dieser Information können keine Ansprüche auf Änderung geltend gemacht werden.

1.8.2 Elektronischer Zugriff auf den BIC (eBIC)

Elektronischer BIC (eBIC)

Der Beckhoff Identification Code (BIC) wird auf Beckhoff Produkten außen sichtbar aufgebracht. Er soll wo möglich, auch elektronisch auslesbar sein.

Für die elektronische Auslesung ist die Schnittstelle entscheidend, über die das Produkt elektronisch angesprochen werden kann.

K-Bus Geräte (IP20, IP67)

Für diese Geräte ist derzeit keine elektronische Speicherung und Auslesung geplant.

EtherCAT Geräte (P20, IP67)

Alle Beckhoff EtherCAT Geräte haben ein sogenanntes ESI-EEPROM, das die EtherCAT-Identität mit der Revision beinhaltet. Darin wird die EtherCAT-Slave-Information gespeichert, umgangssprachlich auch als ESI/XML-Konfigurationsdatei für den EtherCAT-Master bekannt. Zu den Zusammenhängen siehe die entsprechenden Kapitel im EtherCAT-Systemhandbuch ([Link](#)).

In das ESI-EEPROM wird auch die eBIC gespeichert. Die Einführung des eBIC in die Beckhoff IO Produktion (Klemmen, Boxen) erfolgt ab 2020; mit einer weitgehenden Umsetzung ist in 2021 zu rechnen.

Anwenderseitig ist die eBIC (wenn vorhanden) wie folgt elektronisch zugänglich:

- Bei allen EtherCAT Geräten kann der EtherCAT Master (TwinCAT) den eBIC aus dem ESI-EEPROM auslesen
 - Ab TwinCAT 4024.11 kann der eBIC im Online-View angezeigt werden.
 - Dazu unter EtherCAT → Erweiterte Einstellungen → Diagnose das Kontrollkästchen „Show Beckhoff Identification Code (BIC)“ aktivieren:

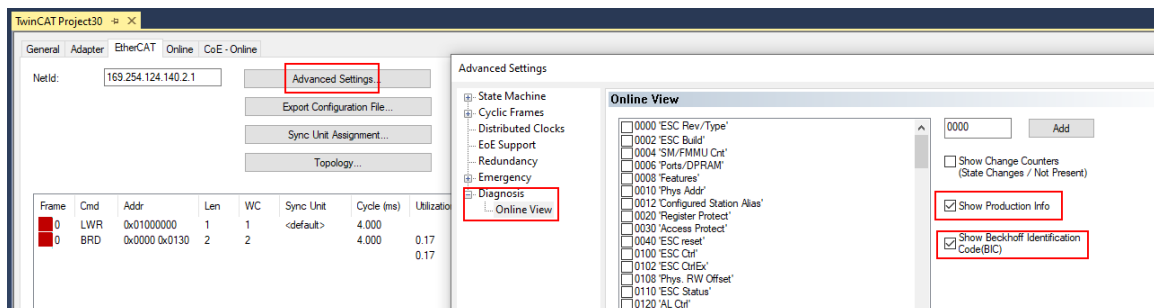

- Die BTN und Inhalte daraus werden dann angezeigt:

No	Addr	Name	State	CRC	Fw	Hw	Production Data	ItemNo	BTN	Description	Quantity	BatchNo	SerialNo
1	1001	Term 1 (EK1100)	OP	0,0	0	0	—						
2	1002	Term 2 (EL1018)	OP	0,0	0	0	2020 KW36 Fr	072222	k4p562d7	EL1809	1		678294
3	1003	Term 3 (EL3204)	OP	0,0	7	6	2012 KW24 Sa						
4	1004	Term 4 (EL2004)	OP	0,0	0	0	—	072223	k4p562d7	EL2004	1		678295
5	1005	Term 5 (EL1008)	OP	0,0	0	0	—						
6	1006	Term 6 (EL2008)	OP	0,0	0	12	2014 KW14 Mo						
7	1007	Term 7 (EK1110)	OP	0	1	8	2012 KW25 Mo						

- Hinweis: ebenso können wie in der Abbildung zu sehen die seit 2012 programmierten Produktionsdaten HW-Stand, FW-Stand und Produktionsdatum per „Show Production Info“ angezeigt werden.
- Bei EtherCAT Geräten mit CoE-Verzeichnis kann zusätzlich das Objekt 0x10E2:01 zur Anzeige der eigenen eBIC genutzt werden, hier kann auch die PLC einfach auf die Information zugreifen:

- Das Gerät muss zum Zugriff in SAFEOP/OP sein:

Index	Name	Flags	Value
1000	Device type	RO	0x015E1389 (22942601)
1008	Device name	RO	ELM3704-0000
1009	Hardware version	RO	00
100A	Software version	RO	01
100B	Bootloader version	RO	J0.1.27.0
1011:0	Restore default parameters	RO	> 1 <
1018:0	Identity	RO	> 4 <
10E2:0	Manufacturer-specific Identification C...	RO	> 1 <
10E2:01	SubIndex 001	RO	1P158442SBTN0008jekp1KELM3704 Q1 2P482001000016
10F0:0	Backup parameter handling	RO	> 1 <
10F3:0	Diagnosis History	RO	> 21 <
10F8	Actual Time Stamp	RO	0x170bf277e

- Das Objekt 0x10E2 wird in Bestandsprodukten vorrangig im Zuge einer notwendigen Firmware-Überarbeitung eingeführt.
- Hinweis: bei elektronischer Weiterverarbeitung ist die BTN als String(8) zu behandeln, der Identifier „SBTN“ ist nicht Teil der BTN.
- Technischer Hintergrund
Die neue BIC Information wird als Category zusätzlich bei der Geräteproduktion ins ESI-EEPROM geschrieben. Die Struktur des ESI-Inhalts ist durch ETG Spezifikationen weitgehend vorgegeben, demzufolge wird der zusätzliche herstellereigenspezifische Inhalt mithilfe einer Category nach ETG.2010 abgelegt. Durch die ID 03 ist für alle EtherCAT Master vorgegeben, dass sie im Updatefall diese Daten nicht überschreiben bzw. nach einem ESI-Update die Daten wiederherstellen sollen. Die Struktur folgt dem Inhalt des BIC, siehe dort. Damit ergibt sich ein Speicherbedarf von ca. 50..200 Byte im EEPROM.
- Sonderfälle
 - Sind mehrere ESC in einem Gerät verbaut die hierarchisch angeordnet sind, trägt nur der TopLevel ESC die eBIC Information.
 - Sind mehrere ESC in einem Gerät verbaut die nicht hierarchisch angeordnet sind, tragen alle ESC die eBIC Information gleich.
 - Besteht das Gerät aus mehreren Sub-Geräten mit eigener Identität, aber nur das TopLevel-Gerät ist über EtherCAT zugänglich, steht im CoE-Objekt-Verzeichnis 0x10E2:01 die eBIC des TopLevel-Geräts, in 0x10E2:nn folgen die eBIC der Sub-Geräte.

Profibus/Profinet/DeviceNet... Geräte

Für diese Geräte ist derzeit keine elektronische Speicherung und Auslesung geplant.

1.8.3 Zertifikate

- Die EtherCAT-Steckmodule erfüllen die Anforderungen der EMV- und Niederspannungsrichtlinie. Das CE - Zeichen ist auf der Seite der Module aufgedruckt.
- Der Aufdruck cRUus kennzeichnet Geräte, welche die Anforderungen für Produktsicherheit nach US-Amerikanischen bzw. kanadischen Vorschriften erfüllen.
- Das Warnsymbol gilt als Aufforderung die zugehörige Dokumentation zu lesen. Die Dokumentationen zu den EtherCAT-Steckmodulen werden auf der Beckhoff-[Homepage](#) zum Download zur Verfügung gestellt.



Abb. 5: Kennzeichen für CE und UL am Beispiel EJ1008

2 Systemübersicht

Die EtherCAT-Steckmodule EJxxxx basieren elektronisch auf dem EtherCAT-I/O-System. Das EJ-System besteht aus dem Signal-Distribution-Board und EtherCAT-Steckmodulen. Auch die Anbindung eines IPCs im EJ-System ist möglich.

Die Anwendung des EJ-Systems eignet sich für die Produktion von Großserien, Applikationen mit geringem Platzbedarf und Applikationen, die ein geringes Gesamtgewicht fordern.

Eine Erweiterung der Maschinenkomplexität kann folgende Maßnahmen erreicht werden:

- die Auslegung von Reserve-Slots,
- den Einsatz von Platzhaltermodulen,
- die Verknüpfung von EtherCAT-Klemmen und EtherCAT-Boxen über eine EtherCAT-Verbindung.

Die folgende Abbildung zeigt beispielhaft ein EJ-System. Die abgebildeten Komponenten dienen ausschließlich der funktionell-schematischen Darstellung.



Abb. 6: EJ-System Beispiel

Signal-Distribution-Board

Das Signal-Distribution-Board verteilt die Signale und die Spannungsversorgung auf einzelne applikationsspezifische Steckverbinder, um die Steuerung mit weiteren Maschinenmodulen zu verbinden. Durch das Anstecken von vorkonfektionierten Kabelbäumen entfällt die aufwändige Einzeladerverdrahtung. Die Stückkosten und das Risiko der Fehlverdrahtung werden durch kodierte Bauteile reduziert. Die Entwicklung des Signal-Distribution-Boards kann als Engineering-Dienstleistung durch Beckhoff erfolgen. Es besteht ebenfalls die Möglichkeit, dass der Kunde auf Basis des Design-Guides das Signal-Distribution-Board selbst entwickelt.

EtherCAT - Steckmodule

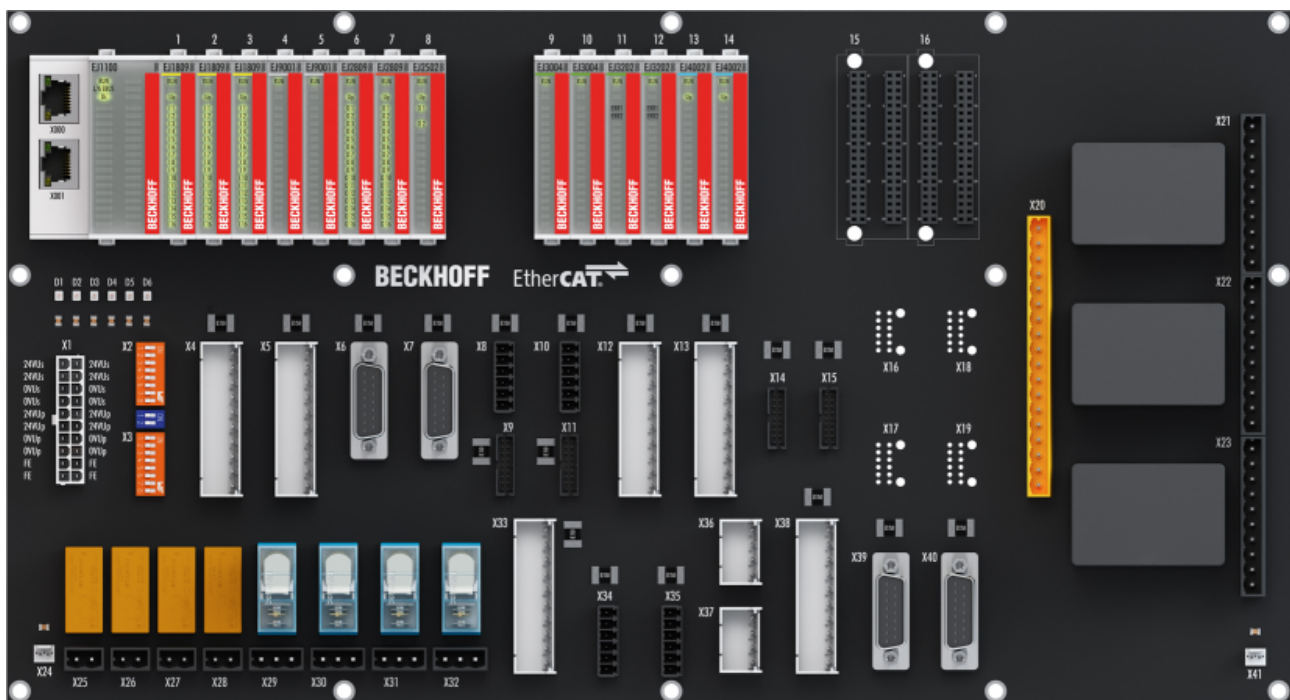
Analog zum EtherCAT-Klemmensystem besteht ein Modulstrang aus einem Buskoppler und I/O-Modulen. Nahezu alle EtherCAT-Klemmen lassen sich auch in der EJ-Bauform als EtherCAT-Steckmodul realisieren. Die EJ-Module werden direkt auf das Signal-Distribution-Board aufgesteckt. Die Kommunikation, Signalverteilung und Versorgung erfolgt über die Kontakt-Pins auf der Rückseite des Moduls und die Leiterbahnen des Signal-Distribution-Boards. Die Kodierstifte auf der Rückseite dienen als mechanischer Fehlsteckschutz. Zur besseren Unterscheidung der Module ist das Gehäuse mit einer Farbkodierung versehen.

3 Produktbeschreibung

3.1 EJ1809, EJ1819 - Einführung



Abb. 7: EJ1809, EJ1819

16-Kanal-Digital Eingangsmodule, 24 V_{DC}

Die digitalen Eingangsmodule EJ1809 und EJ1819 erfassen die binären Steuersignale aus der Prozessebene und transportieren sie, galvanisch getrennt, zum übergeordneten Automatisierungsgerät. Die EtherCAT-Steckmodule enthalten 16 Kanäle. Leuchtdioden zeigen deren Signalzustand an. Die Bezugsmasse aller Eingänge ist der 0 V-Powerkontakt-Pin.

Die digitalen Eingänge des Moduls EJ1809 verfügt über einen 3-ms-Eingangsfiler.
Die digitalen Eingänge des Moduls EJ1819 verfügt über einen 10 µs-Eingangsfiler.

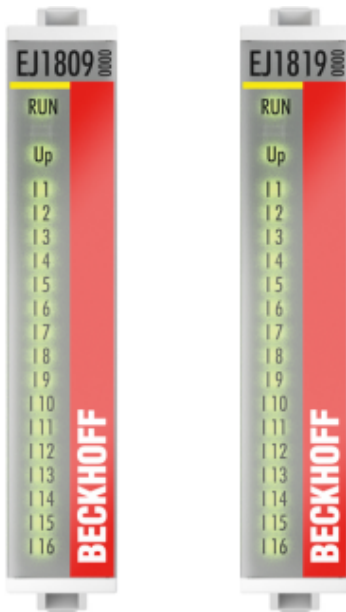
3.2 EJ1809, EJ1819 - Technische Daten

Technische Daten	EJ1809	EJ1819
Anzahl Eingänge	16	
Nennspannung der Eingänge	24 V _{DC} (-15% / +20%)	
Signalspannung "0"	-3 V .. 5 V (EN 61131-2, Typ 1/3)	
Signalspannung "1"	11 V .. 30 V (EN 61131-2, Typ 3)	
Eingangsstrom	typ. 3 mA (EN 61131-2, Typ 3)	
EingangsfILTER	3,0 ms typ.	10 µs typ.
Distributed-Clocks	-	
Stromaufnahme aus dem E-Bus	80 mA typ.	
Potenzialtrennung	500 V (E-Bus/Feldspannung)	
Zulässiger Umgebungstemperaturbereich im Betrieb	-25 °C .. +60 °C (erweiterter Temperaturbereich)	
Zulässiger Umgebungstemperaturbereich bei Lagerung	-40°C .. +85°C	
Zulässige relative Luftfeuchtigkeit	95%, keine Betauung	
Betriebshöhe	max. 2.000 m	
Abmessungen (B x H x T)	ca. 12 mm x 66 mm x 55 mm	
Gewicht	ca. 30 g	
Montage	auf Signal-Distribution-Board	
Verschmutzungsgrad	2	
Einbaulage	Standard [► 32]	
Position der Kodierstifte [► 35]	1 und 3	
Farbkodierung	gelb	
Vibrations- / Schockfestigkeit	gemäß EN 60068-2-6 / EN 60068-2-27 (mit entsprechendem Signal-Distribution-Board)	
EMV-Festigkeit / Aussendung	gemäß EN 61000-6-2 / EN 61000-6-4 (mit entsprechendem Signal-Distribution-Board)	
Schutzart	EJ-Modul: IP20 EJ-System: abhängig von Signal-Distribution-Board und Gehäuse	
Zulassungen / Kennzeichnungen	CE, EAC, UKCA, UL	

i CE-Zulassung

Die CE-Kennzeichnung bezieht sich auf das genannte EtherCAT-Steckmodul. Bei Einbau des EtherCAT-Steckmoduls zur Herstellung eines verwendungsfertigen Endprodukts (Leiterkarte in Verbindung mit einem Gehäuse) ist die Richtlinienkonformität und die CE-Zertifizierung des Gesamtsystems durch den Hersteller des Endprodukts zu prüfen. Für den Betrieb der EtherCAT-Steckmodule ist der Einbau in ein Gehäuse vorgeschrieben.

3.3 EJ1889 - Einführung



Abb. 8: EJ1889

16-Kanal-Digital-Eingangsmodul, 24 V_{DC}, Masse schaltend

Das digitale Eingangsmodul EJ1889 erfasst die binären Steuersignale aus der Prozessebene und transportiert sie, galvanisch getrennt, zum übergeordneten Automatisierungsgerät. Das EtherCAT-Steckmodul enthält 16 Kanäle, deren Signalzustand durch Leuchtdioden angezeigt wird. Die digitalen Eingänge verfügen über einen 3 ms Eingangsfiler.

Das EtherCAT-Steckmodul EJ1889 hat als Bezugspunkt aller Eingänge den 24 V-U_P-Kontakt.

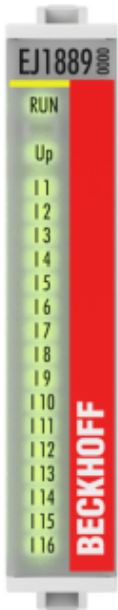
3.4 EJ1889 - Technische Daten

Technische Daten	EJ1889
Anzahl Eingänge	16 (negativ schaltend)
Nennspannung der Eingänge	24 V _{DC} (-15% / +20%)
Signalspannung "0"	18 V .. 30 V
Signalspannung "1"	0 V .. 7 V
Eingangsstrom	typ. 3 mA
EingangsfILTER	typ. 3,0 ms
Distributed Clocks	-
Stromaufnahme aus dem E-Bus	typ. 80 mA
Potenzialtrennung	500 V (E-Bus/Feldspannung)
Zulässiger Umgebungstemperaturbereich im Betrieb	-25°C .. +60°C (erweiterter Temperaturbereich)
Zulässiger Umgebungstemperaturbereich bei Lagerung	-40°C .. +85°C
Zulässige relative Luftfeuchtigkeit	95%, keine Betauung
Betriebshöhe	max. 2.000 m
Abmessungen (B x H x T)	ca. 12 mm x 66 mm x 55 mm
Gewicht	ca. 30 g
Montage	auf Signal-Distribution-Board
Verschmutzungsgrad	2
Einbaulage	Standard [►_32]
Position der Kodierstifte [►_35]	1 und 3
Farbkodierung	gelb
Vibrations- / Schockfestigkeit	gemäß EN 60068-2-6 / EN 60068-2-27 (mit entsprechendem Signal-Distribution-Board)
EMV-Festigkeit / Aussendung	gemäß EN 61000-6-2 / EN 61000-6-4 (mit entsprechendem Signal-Distribution-Board)
Schutzart	EJ-Modul: IP20 EJ-System: abhängig von Signal-Distribution-Board und Gehäuse
Zulassungen / Kennzeichnungen	CE, EAC, UKCA, UL

i CE-Zulassung

Die CE-Kennzeichnung bezieht sich auf das genannte EtherCAT-Steckmodul. Bei Einbau des EtherCAT-Steckmoduls zur Herstellung eines verwendungsfertigen Endprodukts (Leiterkarte in Verbindung mit einem Gehäuse) ist die Richtlinienkonformität und die CE-Zertifizierung des Gesamtsystems durch den Hersteller des Endprodukts zu prüfen. Für den Betrieb der EtherCAT-Steckmodule ist der Einbau in ein Gehäuse vorgeschrieben.

3.5 EJ1809, EJ1819, EJ1889 - Kontaktbelegung

EJ1809, EJ1819, EJ1889			
Pin#		Signal	
1	2	U_{EBUS}	U_{EBUS}
3	4	GND	GND
5	6	RX0+	TX1+
7	8	RX0-	TX1-
9	10	GND	GND
11	12	TX0+	RX1+
13	14	TX0-	RX1-
15	16	GND	GND
17	18	DI 9	DI 1
19	20	DI 10	DI 2
21	22	DI 11	DI 3
23	24	DI 12	DI 4
25	26	DI 13	DI 5
27	28	DI 14	DI 6
29	30	DI 15	DI 7
31	32	DI 16	DI 8
33	34	0V Up	0V Up
35	36	0V Up	24V Up
37	38	24V Up	24V Up
39	40	SGND	SGND

E-Bus Kontakte

Die Spannungsversorgung U_{EBUS} wird vom Koppler zur Verfügung gestellt und aus der Versorgungsspannung U_S des EtherCAT-Kopplers versorgt.

Signale

U_P -Kontakte

Die Peripheriespannung U_P versorgt die Elektronik auf der Feldseite.

Signal	Beschreibung
U_{EBUS}	Spannungsversorgung E-Bus 3,3 V
GND	E-Bus Signalmasse Nicht mit 0V Up verbinden!
RXn+	Positives E-Bus Receive Signal
RXn-	Negatives E-Bus Receive Signal
TXn+	Positives E-Bus Transmit Signal
TXn-	Negatives E-Bus Transmit Signal
DI1 .. DI16	Digitaleingänge 1 .. 16
0V Up	GND Signal Feldseite
24V Up	Spannungsversorgung Feldseite 24 V
SGND	Schirm Masse

Abb. 9: EJ1809, EJ1819, EJ1889 - Kontaktbelegung

Der Leiterkarten Footprint steht auf der Beckhoff-Homepage zum Download bereit ([EJ1809](#), [EJ1819](#), [EJ1889](#)).

HINWEIS



Schädigung von Geräten möglich!

Vor der Montage und Inbetriebnahme lesen Sie auch die Kapitel [Installation von EJ-Modulen](#) [▶ 28] und [Inbetriebnahme](#) [▶ 44]!

3.6 EJ1809, EJ1819, EJ1889 - LEDs

LED Nr.	EJ1809	LED Nr.	EJ1819	LED Nr.	EJ1889
A	RUN	A	RUN	A	RUN
B		B		B	
C	Up	C	Up	C	Up
1	I 1	1	I 1	1	I 1
2	I 2	2	I 2	2	I 2
3	I 3	3	I 3	3	I 3
4	I 4	4	I 4	4	I 4
5	I 5	5	I 5	5	I 5
6	I 6	6	I 6	6	I 6
7	I 7	7	I 7	7	I 7
8	I 8	8	I 8	8	I 8
9	I 9	9	I 9	9	I 9
10	I 10	10	I 10	10	I 10
11	I 11	11	I 11	11	I 11
12	I 12	12	I 12	12	I 12
13	I 13	13	I 13	13	I 13
14	I 14	14	I 14	14	I 14
15	I 15	15	I 15	15	I 15
16	I 16	16	I 16	16	I 16

Abb. 10: EJ1809, EJ1819, EJ1889 - LEDs

LED	Farbe	Anzeige	Zustand	Beschreibung
RUN	grün	aus	Init	Zustand der EtherCAT State Machine: INIT = Initialisierung des Steckmoduls
		blinkend	Pre-Operational	Zustand der EtherCAT State Machine: PREOP = Funktion für Mailbox-Kommunikation und abweichende Standard-Einstellungen gesetzt
		Einzelblitz	Safe-Operational	Zustand der EtherCAT State Machine: SAFEOP = Überprüfung der Kanäle des Sync-Managers und der Distributed Clocks. Ausgänge bleiben im sicheren Zustand
		an	Operational	Zustand der EtherCAT State Machine: OP = normaler Betriebszustand; Mailbox- und Prozessdatenkommunikation ist möglich
		flimmernd	Bootstrap	Zustand der EtherCAT State Machine: BOOTSTRAP = Funktion für Firmware-Updates des Steckmoduls
Up	grün	aus	-	Keine Spannungsversorgung 24 V _{DC} angeschlossen
		an	-	Spannungsversorgung 24 V _{DC} angeschlossen
I1 .. I16	grün	aus	-	EJ1809, EJ1819: Signalspannung "0" (-3 V .. 5 V) EJ1889: Signalspannung "0" (18 V .. 30 V)
		an	-	EJ1809, EJ1819: Signalspannung "1" (11 V .. 30 V) EJ1889: Signalspannung "1" (0 V .. 7 V)

3.7 EJ1859 - Einführung



Abb. 11: EJ1859

8-Kanal Digital Eingangs- + 8-Kanal Digital Ausgangsmodul, 24 V_{DC}

Das digitale EtherCAT-Steckmodul EJ1859 kombiniert acht digitale Eingänge und acht digitale Ausgänge in einem Gerät. Die Eingänge haben einen Filter von typ. 3,0 ms. Die Ausgänge verarbeiten Lastströme bis 0,5 A, sind kurzschlussfest und verpolungsgeschützt. Der Signalzustand der Kanäle wird über Leuchtdioden angezeigt.

Die Bezugsmasse aller Eingänge ist der 0 V-Powerkontakt, die Ausgänge werden über den 24 V-Powerkontakt gespeist.

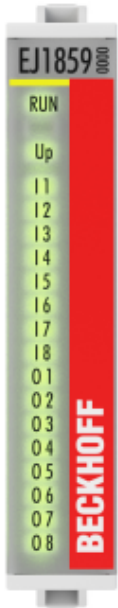
3.8 EJ1859 - Technische Daten

Technische Daten	EJ1859
Anzahl Kanäle	8 Eingänge + 8 Ausgänge
Nennspannung der Eingänge	24 V _{DC} (-15% / +20%)
Signalspannung "0"	-3 V .. 5 V (EN 61131-2, Typ 1/3)
Signalspannung "1"	15 V .. 30 V (EN 61131-2, Typ 3)
Eingangsstrom	3 mA typ. (EN 61131-2, Typ 3)
EingangsfILTER	3,0 ms typ.
Distributed Clocks	-
Lastart	ohmsch, induktiv, Lampenlast
Ausgangsstrom	max. 0,5 A pro Kanal
Verpolungsschutz	ja
Abschaltenergie (ind.) max.	< 150 mJ/Kanal
Schaltzeiten	T _{ON} : 60 µs, T _{OFF} : 300 µs typ.
Stromaufnahme aus dem E-Bus	typ. 90 mA
Potenzialtrennung	500 V (E-Bus/Feldspannung)
Zulässiger Umgebungstemperaturbereich im Betrieb	-25°C .. + 60°C (erweiterter Temperaturbereich)
Zulässiger Umgebungstemperaturbereich bei Lagerung	-40°C .. + 85°C
Zulässige relative Luftfeuchtigkeit	95%, keine Betauung
Betriebshöhe	max. 2.000 m
Abmessungen (B x H x T)	ca. 12 mm x 66 mm x 55 mm
Gewicht	ca. 30 g
Montage	auf Signal-Distribution-Board
Verschmutzungsgrad	2
Einbaulage	Standard [32]
Position der Kodierstifte [35]	2 und 3
Farbkodierung	gelb
Vibrations- / Schockfestigkeit	gemäß EN 60068-2-6 / EN 60068-2-27 (mit entsprechendem Signal-Distribution-Board)
EMV-Festigkeit / Aussendung	gemäß EN 61000-6-2 / EN 61000-6-4 (mit entsprechendem Signal-Distribution-Board)
Schutzart	EJ-Modul: IP20 EJ-System: abhängig von Signal-Distribution-Board und Gehäuse
Zulassungen / Kennzeichnungen	CE, EAC, UKCA, UL

i CE-Zulassung

Die CE-Kennzeichnung bezieht sich auf das genannte EtherCAT-Steckmodul. Bei Einbau des EtherCAT-Steckmoduls zur Herstellung eines verwendungsfertigen Endprodukts (Leiterkarte in Verbindung mit einem Gehäuse) ist die Richtlinienkonformität und die CE-Zertifizierung des Gesamtsystems durch den Hersteller des Endprodukts zu prüfen. Für den Betrieb der EtherCAT-Steckmodule ist der Einbau in ein Gehäuse vorgeschrieben.

3.9 EJ1859 - Kontaktbelegung

EJ1859			
Pin#		Signal	
1	2	U_{EBUS}	U_{EBUS}
3	4	GND	GND
5	6	RX0+	TX1+
7	8	RX0-	TX1-
9	10	GND	GND
11	12	TX0+	RX1+
13	14	TX0-	RX1-
15	16	GND	GND
17	18	DO 1	DI 1
19	20	DO 2	DI 2
21	22	DO 3	DI 3
23	24	DO 4	DI 4
25	26	DO 5	DI 5
27	28	DO 6	DI 6
29	30	DO 7	DI 7
31	32	DO 8	DI 8
33	34	0V Up	0V Up
35	36	0V Up	24V Up
37	38	24V Up	24V Up
39	40	SGND	SGND

E-Bus Kontakte

Die Spannungsversorgung U_{EBUS} wird vom Koppler zur Verfügung gestellt und aus der Versorgungsspannung U_S des EtherCAT-Kopplers versorgt.

Signale

U_P-Kontakte

Die Peripheriespannung U_P versorgt die Elektronik auf der Feldseite.

Signal	Beschreibung
U _{EBUS}	Spannungsversorgung E-Bus 3,3 V
GND	E-Bus Signalmasse Nicht mit 0V Up verbinden!
RXn+	Positives E-Bus Receive Signal
RXn-	Negatives E-Bus Receive Signal
TXn+	Positives E-Bus Transmit Signal
TXn-	Negatives E-Bus Transmit Signal
DO 1 .. DO 8	Digital Ausgänge 1 .. 8
DI 1 .. DI 8	Digital Eingänge 1 .. 8
0V Up	GND Signal Feldseite
24V Up	Spannungsversorgung Feldseite 24 V
SGND	Schirm Masse

Abb. 12: EJ1859 - Kontaktbelegung

Der Leiterkarten Footprint steht auf der Beckhoff-[Homepage](#) zum Download bereit.

HINWEIS

Schädigung von Geräten möglich!

Vor der Montage und Inbetriebnahme lesen Sie auch die Kapitel [Installation von EJ-Modulen](#) [▶ 28] und [Inbetriebnahme](#) [▶ 44]!

3.10 EJ1859 - LEDs

LED Nr.	EJ1859
A	RUN
B	
C	Up
1	I 1
2	I 2
3	I 3
4	I 4
5	I 5
6	I 6
7	I 7
8	I 8
9	O1
10	O2
11	O3
12	O4
13	O5
14	O6
15	O7
16	O8

Abb. 13: EJ1859 - LEDs

LED	Farbe	Anzeige	Zustand	Beschreibung
RUN	grün	aus	Init	Zustand der EtherCAT State Machine: INIT = Initialisierung des Steckmoduls
		blinkend	Pre – Operational	Zustand der EtherCAT State Machine: PREOP = Funktion für Mailbox-Kommunikation und abweichende Standard-Einstellungen gesetzt
		Einzelblitz	Safe – Operational	Zustand der EtherCAT State Machine: SAFEOP = Überprüfung der Kanäle des Sync-Managers und der Distributed Clocks. Ausgänge bleiben im sicheren Zustand
		an	Operational	Zustand der EtherCAT State Machine: OP = normaler Betriebszustand; Mailbox- und Prozessdatenkommunikation ist möglich
		flimmernd	Bootstrap	Zustand der EtherCAT State Machine: BOOTSTRAP = Funktion für Firmware-Updates des Steckmoduls
Up	grün	aus	-	Keine Spannungsversorgung 24V _{DC} angeschlossen
		an	-	Spannungsversorgung 24V _{DC} angeschlossen
I1 .. I8	grün	aus	-	Signalspannung "0" (-3 V .. 5 V)
		an	-	Signalspannung "1" (15 V .. 30 V)
O1 .. O8	grün	aus	-	Keine Ausgangsspannung
		an	-	+24 V _{DC} Ausgangsspannung

4 Installation von EJ-Modulen

4.1 Spannungsversorgung der EtherCAT-Steckmodule

⚠️ WARNUNG

Spannungsversorgung

Zur Versorgung der EJ-Koppler und -Module muss eine Schutzkleinspannung SELV/PELV verwendet werden. EJ-Koppler und -Module dürfen ausschließlich an SELV/PELV Stromkreise angeschlossen werden.

Beim Design des Signal-Distribution-Boards ist die Spannungsversorgung für die maximal mögliche Strombelastung des Modulstrangs auszulegen. Die Information, wie viel Strom aus der E-Bus-Versorgung benötigt wird, finden Sie für jedes Modul in der jeweiligen Dokumentation im Kapitel „Technische Daten“, online und im Katalog. Im TwinCAT System Manager wird der Strombedarf des Modulstrangs angezeigt.

E-Bus-Spannungsversorgung mit EJ1100 oder EJ1101-0022 und EJ940x

Der Buskoppler EJ1100 versorgt die angefügten EJ-Module mit der E-Bus-Systemspannung von 3,3 V. Dabei ist der Koppler bis zu 2,2 A belastbar. Wird mehr Strom benötigt, ist die Kombination aus dem Koppler EJ1101-0022 und den Netzteilen EJ9400 (2,5 A) oder EJ9404 (12 A) zu verwenden. Die Netzteile EJ940x können als zusätzliche Einspeisemodule im Modulstrang eingesetzt werden.

Je nach Applikation stehen folgende Kombinationen zur E-Bus-Versorgung zur Verfügung:

Koppler EJ1100 mit integriertem Netzteil (2,2 A)

Koppler EJ1101-0022 + ext. RJ45 und optionale ID-Switche + Netzteil EJ9400 (2,5 A)

Koppler EJ1101-0022 + ext. RJ45 und optionale ID-Switche + Netzteil EJ9404 (12 A)



Abb. 14: E-Bus-Spannungsversorgung mit EJ1100 oder EJ1101-0022 + EJ940x

Bei dem Koppler EJ1101-0022 sind die RJ45 Verbinder und die optionalen ID-Switche extern ausgeführt und können auf dem Signal-Distribution-Board beliebig platziert werden. Somit wird die einfache Durchführung durch ein Gehäuse ermöglicht.

Die Netzteil-Steckmodule EJ940x stellen eine optionale Reset-Funktion zur Verfügung (s. Kapitel Kontaktbelegung der Dokumentationen zu EJ9400 und EJ9404)

E-Bus-Spannungsversorgung mit CXxxxx und EK1110-004x

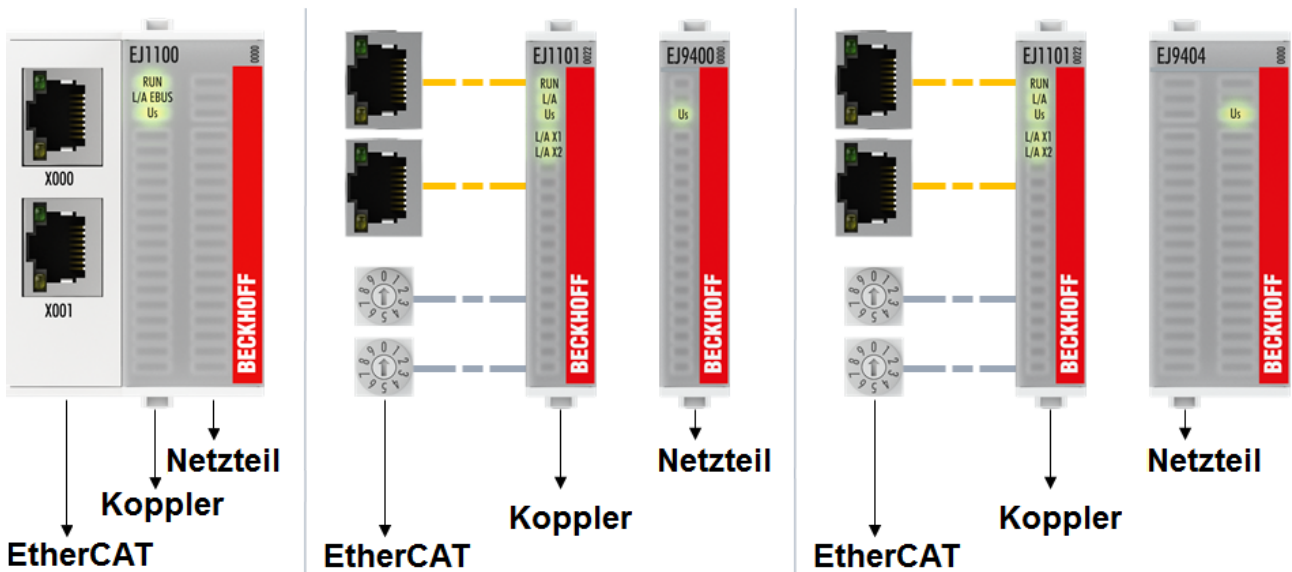
Der Embedded PC versorgt die angereichten EtherCAT-Klemmen und den EtherCAT-EJ-Koppler

- mit einer Versorgungsspannung U_s von $24 V_{DC}$ (-15 %/+20%). Aus dieser Spannung werden der E-Bus und die Busklemmenelektronik versorgt.
Die CXxxxx versorgen den E-Bus mit max. 2.000 mA E-Bus-Strom. Wird durch die angefügten Klemmen mehr Strom benötigt, sind Einspeiseklemmen bzw. Netzteil-Steckmodule zur E-Bus-Versorgung zu setzen.
- mit einer Peripheriespannung U_p von $24 V_{DC}$ zur Versorgung der Feldelektronik.

Die EtherCAT-EJ-Koppler EK1110-004x leiten über den rückwärtigen Stecker

- die E-Bus Signale,
- die E-Bus Spannung U_{EBUS} (3,3 V) und
- die Peripheriespannung U_p ($24 V_{DC}$)

an das Signal-Distribution-Board weiter.



Abb. 15: Leiterkarte mit Embedded PC, EK1110-0043 und EJxxxx, Rückansicht EK1110-0043

4.2 EJxxxx - Abmessungen

Die EJ-Module sind aufgrund ihrer Bauform kompakt und leicht. Ihr Volumen ist ca. 50% kleiner als das Volumen der EL-Klemmen. Je nach Breite und Höhe wird zwischen vier verschiedenen Modultypen unterschieden:

Modultyp	Abmessungen (B x H x T)	Bsp. In folgender Abb. (Benennung der Zeichnung im Downloadfinder)
Koppler	44 mm x 66 mm x 55 mm	EJ1100 (ej_44_2xrxj45_coupler)
1-fach Modul	12 mm x 66 mm x 55 mm	EJ1809 (ej_12_16pin_code13)
2-fach Modul	24 mm x 66 mm x 55 mm	EJ7342 (ej_24_2x16pin_code18)
1-fach Modul (lang)	12 mm x 152 mm x 55 mm	EJ1957 (ej_12_2x16pin_extended_code4747)



Abb. 16: EJxxxx - Abmessungen

Zeichnungen für die EtherCAT-Steckmodule finden Sie auf der Beckhoff - [Homepage](#). Die Benennung der Zeichnungen setzt sich wie in untenstehender Zeichnung beschrieben zusammen.

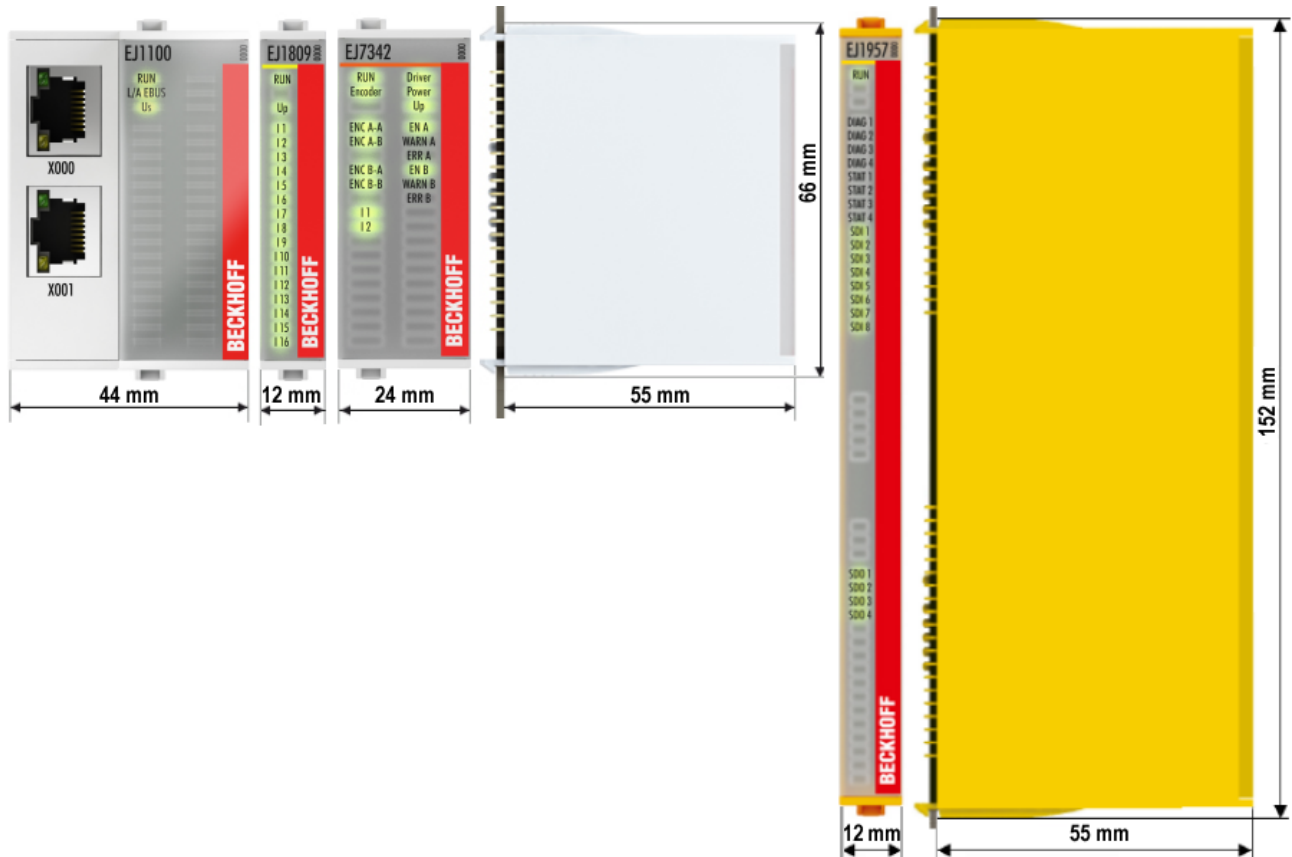

Abb. 17: Benennung der Zeichnungen

4.3 Einbaulagen und Mindestabstände

4.3.1 Mindestabstände zur Sicherung der Montagefähigkeit

Zur sicheren Verrastung und einfachen Montage / Demontage der Module berücksichtigen Sie beim Design des Signal-Distribution-Boards die in der folgenden Abbildung angegebenen Maße.

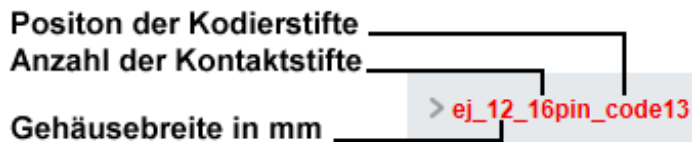

Abb. 18: Montageabstände EJ-Modul - PCB

i Einhalten des Griffbereichs

Es wird zur Montage / Demontage ein Griffbereich von mindestens 92 mm benötigt, um die Montageschrauben mit den Fingern erreichen zu können. Die Einhaltung der empfohlenen Mindestabstände zur Belüftung (s. Kapitel [Einbaulage](#) [▶ 32]) gewährleistet einen ausreichend großen Griffbereich.

Das Signal-Distribution-Board muss eine Stärke von 1,6 mm und einen Abstand von mindestens 4 mm zur Montagefläche haben, um die Verrastung der Module auf dem Board sicherzustellen.

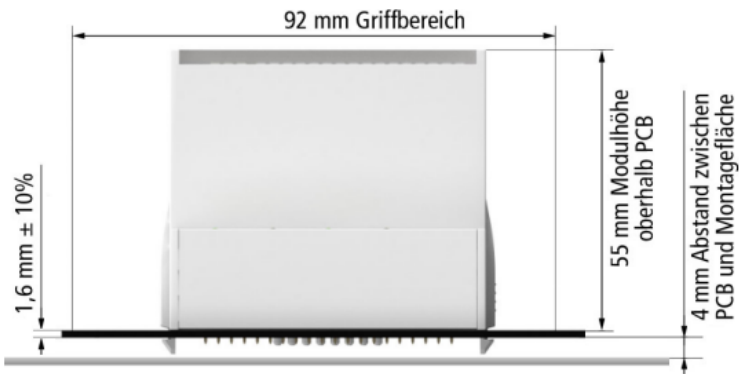
4.3.2 Einbaulagen

HINWEIS

Einschränkung von Einbaulage und Betriebstemperaturbereich

Entnehmen Sie den [technischen Daten](#) [► 19] der verbauten Komponenten, ob es Einschränkungen bei Einbaulage und/oder Betriebstemperaturbereich unterliegt. Sorgen Sie bei der Montage von Modulen mit erhöhter thermischer Verlustleistung dafür, dass im Betrieb oberhalb und unterhalb der Module ausreichend Abstand zu anderen Komponenten eingehalten wird, so dass die Module ausreichend belüftet werden!

Die Verwendung der Standard Einbaulage wird empfohlen. Wird eine andere Einbaulage verwendet, prüfen Sie, ob zusätzliche Maßnahmen zur Belüftung erforderlich sind!

Stellen Sie sicher, dass die spezifizierten Umgebungsbedingungen (siehe technische Daten) eingehalten werden!

Optimale Einbaulage (Standard)

Für die optimale Einbaulage wird das Signal-Distribution-Board waagrecht montiert und die Fronten der EJ-Module weisen nach vorne (siehe Abb. *Empfohlene Abstände bei Standard Einbaulage*). Die Module werden dabei von unten nach oben durchlüftet, was eine optimale Kühlung der Elektronik durch Konvektionslüftung ermöglicht. Bezugsrichtung „unten“ ist hier die Erdbeschleunigung.



Abb. 19: Empfohlene Abstände bei Standard Einbaulage

Die Einhaltung der Abstände nach Abb. *Empfohlene Abstände bei Standard Einbaulage* wird empfohlen. Die empfohlenen Mindestabstände sind nicht als Sperrbereiche für andere Bauteile zu sehen. Die Einhaltung der in den Technischen Daten beschriebenen Umgebungsbedingungen ist durch den Kunden zu prüfen und gegebenenfalls durch zusätzliche Maßnahmen zur Kühlung sicherzustellen.

Weitere Einbaulagen

Alle anderen Einbaulagen zeichnen sich durch davon abweichende räumliche Lage des Signal-Distribution-Boards aus, s. Abb. *Weitere Einbaulagen*.

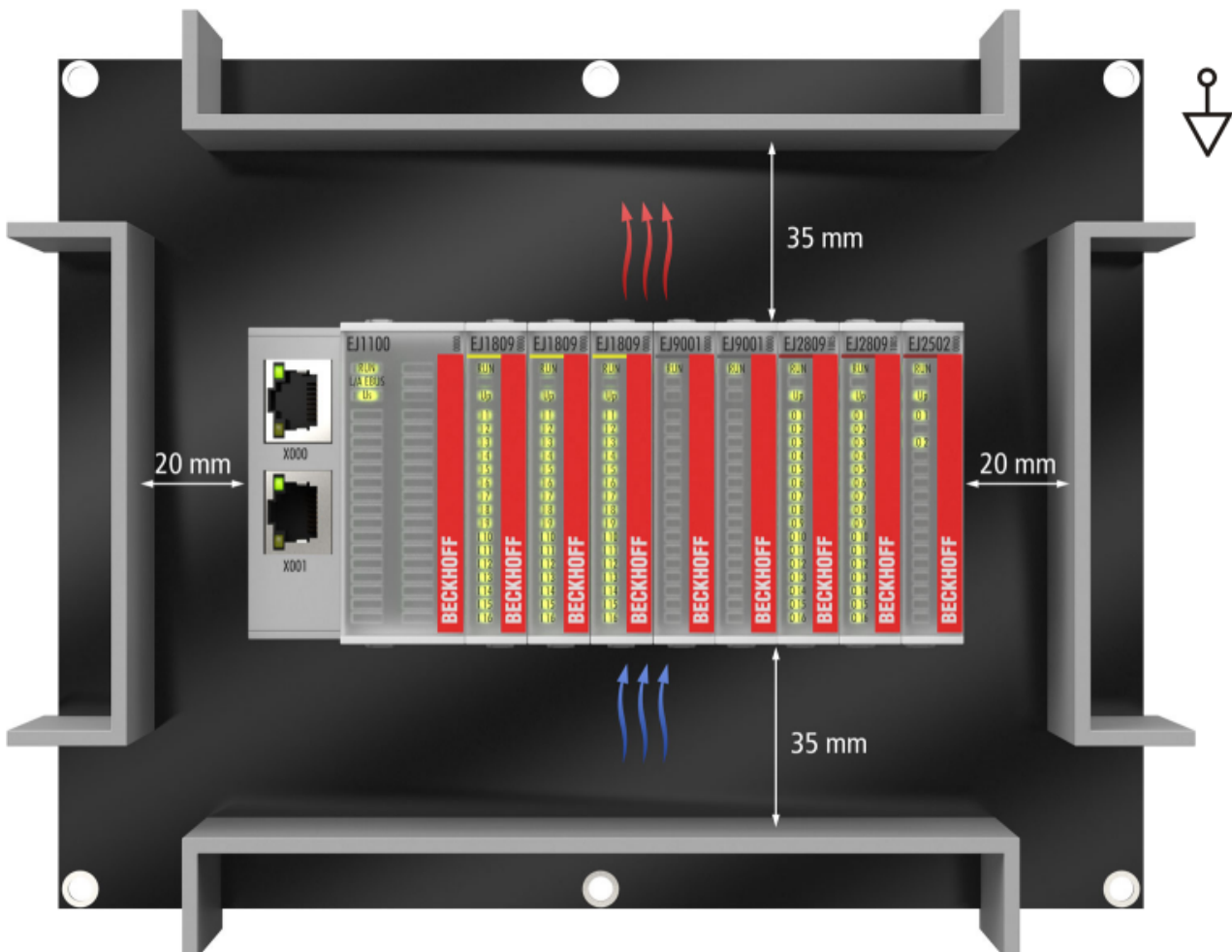
Auch in diesen Einbaulagen empfiehlt sich die Anwendung der oben angegebenen Mindestabstände zur Umgebung.



Abb. 20: Weitere Einbaulagen

4.4 Kodierungen

4.4.1 Farbkodierung

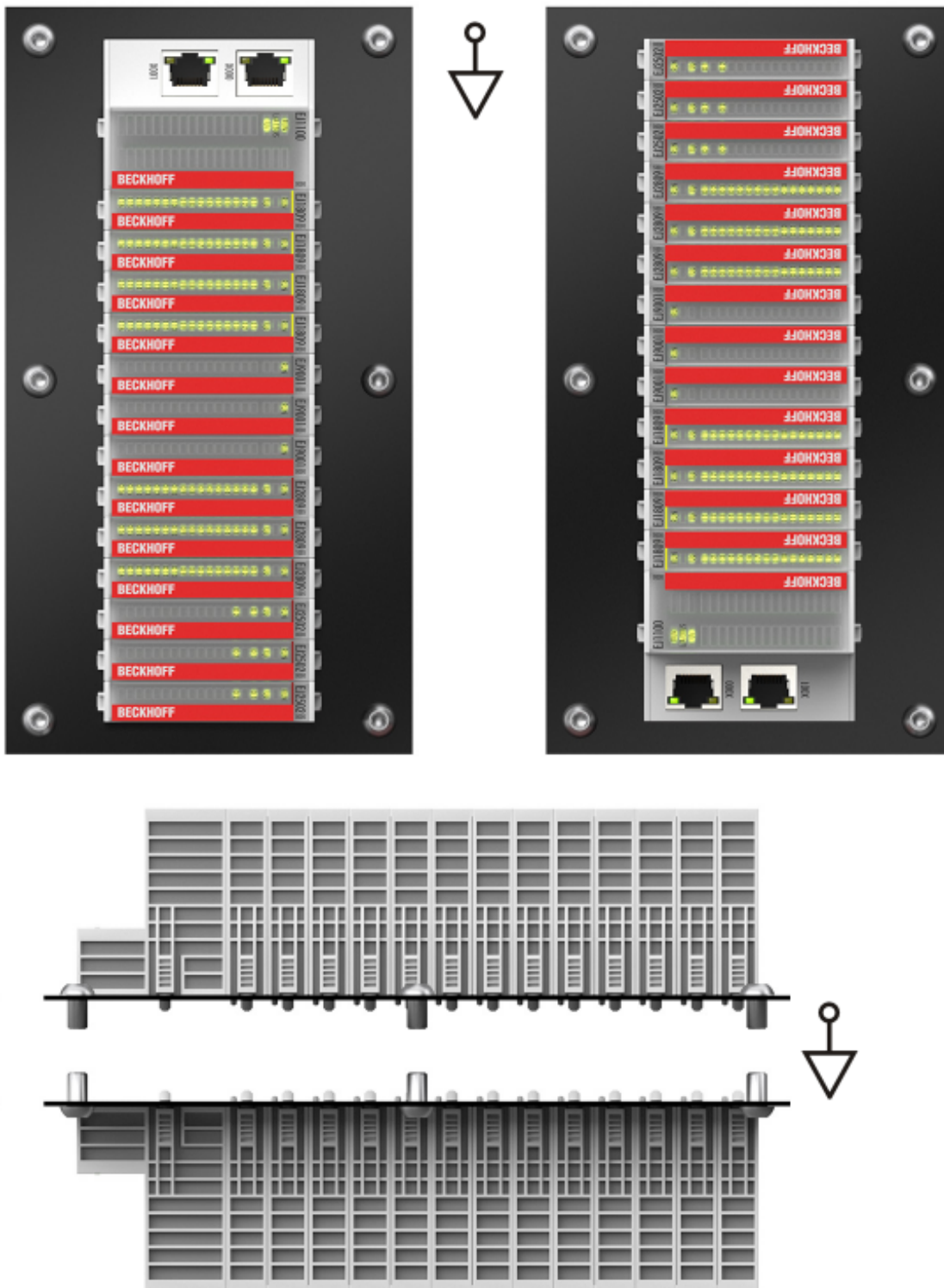

Abb. 21: EJ-Module Farbcodierung am Beispiel EJ1809

Zur besseren Übersicht im Schaltschrank verfügen die EJ-Module über eine Farbkodierung (s. Abb. oben). Der Farbcodierung gibt die Signalart an. Die folgende Tabelle gibt einen Überblick über die Signalart mit der zugehörigen Farbkodierung.

Signalart	Module	Farbe
Koppler	EJ11xx	Ohne Farbkodierung
Digital Eingang	EJ1xxx	Gelb
Digital Ausgang	EJ2xxx	Rot
Analog Eingang	EJ3xxx	Grün
Analog Ausgang	EJ4xxx	Blau
Winkel-/Wegmessung	EJ5xxx	grau
Kommunikation	EJ6xxx	grau
Motion	EJ7xxx	orange
System	EJ9xxx	grau

4.4.2 Mechanische Positionskodierung

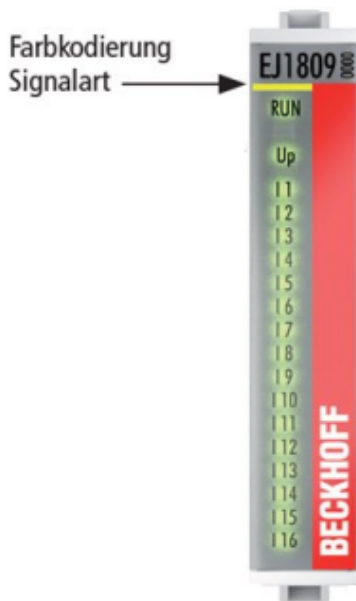
Die Module verfügen über zwei signalspezifische Kodierstifte an der Unterseite (s. folgende Abb. B1 und B2). Die Kodierstifte bieten, in Verbindung mit den Kodierlöchern im Signal-Distribution-Board (folgende Abb. A1 und A2), die Option, einen mechanischen Fehlsteckschutz zu realisieren. Während der Montage und im Servicefall wird so das Fehlerrisiko deutlich reduziert. Koppler und Platzhaltermodule haben keine Kodierstifte.



Abb. 22: Mechanische Positionskodierung mit Kodierstiften (B1 u. B2) und Kodierlöchern (A1 u. A2)

Die folgende Abbildung zeigt die Position der Positionskodierung mit den Positionsnummern auf der linken Seite. Module mit gleicher Signalart haben die gleiche Kodierung. So haben z. B. alle Digitalen Eingangsmodule die Kodierstifte an den Positionen eins und drei. Es besteht kein Steckschutz zwischen Modulen der gleichen Signalart. Deshalb ist bei der Montage der Einsatz des korrekten Moduls anhand der Gerätebezeichnung zu prüfen.

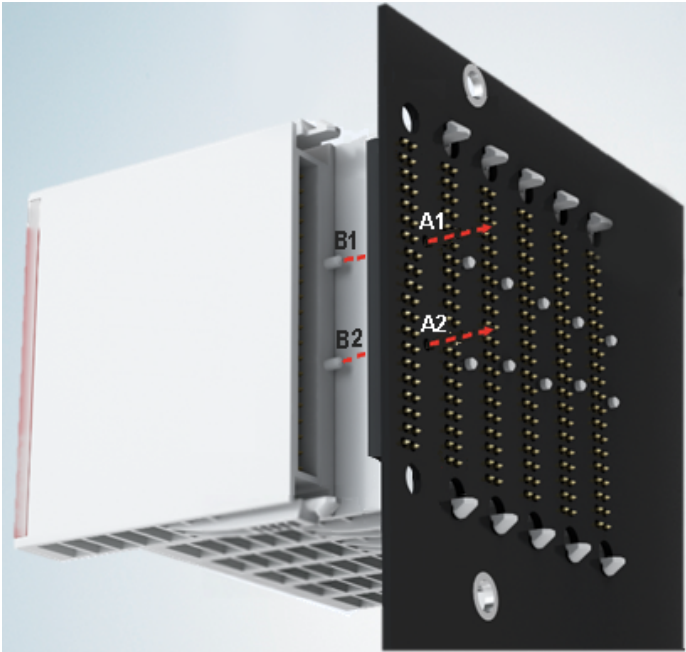

Abb. 23: Pin-Kodierung am Beispiel digitaler Eingangsmodule

4.5 Montage auf dem Signal-Distribution-Board

EJ-Module werden auf dem Signal-Distribution Board montiert. Die elektrischen Verbindungen zwischen Koppler und EJ-Modulen werden über die Pin-Kontakte und das Signal-Distribution Board realisiert.

Die EJ-Komponenten müssen in einem Schaltschrank oder Gehäuse installiert werden, welches vor Brandgefahren, Umwelteinflüssen und mechanischen Einflüssen schützen muss.

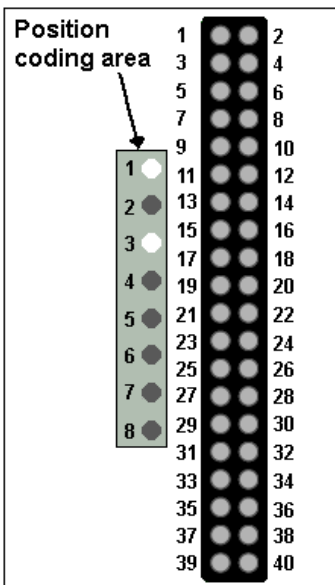
⚠️ WARNUNG

Verletzungsgefahr durch Stromschlag und Beschädigung des Gerätes möglich!

Setzen Sie das Modul-System in einen sicheren, spannungslosen Zustand, bevor Sie mit der Montage, Demontage oder Verdrahtung der Module beginnen!

HINWEIS

Beschädigung von Komponenten durch Elektrostatische Entladung möglich!

Beachten Sie die Vorschriften zum ESD-Schutz!



Abb. 24: Montage EJ-Module

A1 / A2	Rastnasen oben / unten	C1 / C2	Halterungslöcher
B1 / B2	Kodierstifte	D1 / D2	Kodierlöcher

Zur Montage des Moduls auf dem Signal-Distribution-Board gehen Sie wie folgt vor:

1. Stellen Sie sicher, dass das Signal-Distribution-Board vor der Montage der Module fest mit der Montagefläche verbunden ist. Die Montage auf dem unbefestigten Signal-Distribution-Board kann zu Beschädigungen des Boards führen.
2. Prüfen Sie ggf., ob die Position der Kodierstifte (B) und der entsprechenden Löcher im Signal-Distribution-Board (D) übereinstimmen.
3. Vergleichen Sie die Gerätebezeichnung auf dem Modul mit den Angaben im Installationsplan.
4. Drücken Sie die obere und die untere Montagelasche gleichzeitig und stecken das Modul unter leichter Aufwärts- und Abwärtsbewegung auf das Board bis das Modul sicher verrastet ist.
Nur wenn das Modul fest eingerastet ist, kann der benötigte Kontaktdruck aufgebaut und die maximale Stromtragfähigkeit gewährleistet werden.
5. Belegen Sie Lücken im Modulstrang mit Platzhaltermodulen (EJ9001).

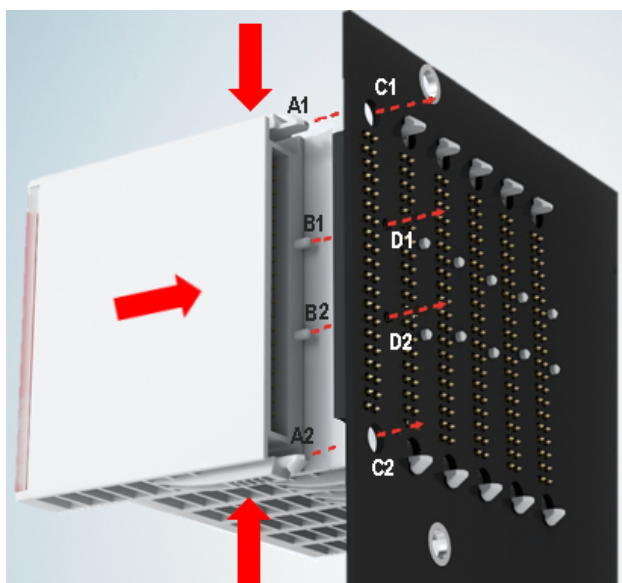
HINWEIS

- Achten Sie bei der Montage auf sichere Verrastung der Module mit dem Board! Die Folgen mangelnden Kontaktdrucks sind:
 - ⇒ Qualitätsverluste des übertragenen Signals,
 - ⇒ erhöhte Verlustleistung der Kontakte,
 - ⇒ Beeinträchtigung der Lebensdauer.

4.6 Erweiterungsmöglichkeiten

Für Änderungen und Erweiterungen des EJ-Systems stehen drei Möglichkeiten zur Verfügung.

- Austausch der Platzhaltermodule gegen die für den jeweiligen Slot vorgesehenen Funktionsmodule
- Belegung von Reserveslots am Ende des Modulstrangs mit den für die jeweiligen Slots vorgegebenen Funktionsmodulen
- Verknüpfung mit EtherCAT-Klemmen und EtherCAT-Box-Modulen über eine Ethernet/EtherCAT-Verbindung

4.6.1 Belegung ungenutzter Slots durch Platzhaltermodule

Die Platzhaltermodule EJ9001 schließen temporäre Lücken im Modulstrang (s. folgende Abb. A1). Lücken im Modulstrang führen zu einer Unterbrechung der EtherCAT-Kommunikation und müssen durch Platzhaltermodule geschlossen werden.

Im Gegensatz zu den passiven Klemmen der EL-Serie nehmen die Platzhaltermodule aktiv am Datenaustausch teil. Es können daher mehrere Platzhaltermodule hintereinander gesteckt werden, ohne den Datenaustausch zu beeinträchtigen.

Ungenutzte Slots am Ende des Modulstrangs können als Reserveslots freigelassen werden (s. folgende Abb. B1).

Durch die Belegung ungenutzter Slots (s. folgende Abb. A2 - Austausch Platzhaltermodul und B2 - Belegung Reserveslots) entsprechend der Vorgaben für das Signal-Distribution-Board wird die Maschinenkomplexität erweitert (Extended-Version).



Abb. 25: Beispiel Austausch Platzhaltermodule u. Belegung Reserveslots

i E-Bus - Versorgung

Nach dem Austausch der Platzhaltermodule gegen andere Module verändert sich die Stromaufnahme aus dem E-Bus. Stellen Sie sicher, dass eine ausreichende Versorgung weiterhin gewährleistet wird.

4.6.2 Verknüpfung mit EtherCAT-Klemmen und EtherCAT-Box-Modulen über eine Ethernet/EtherCAT-Verbindung

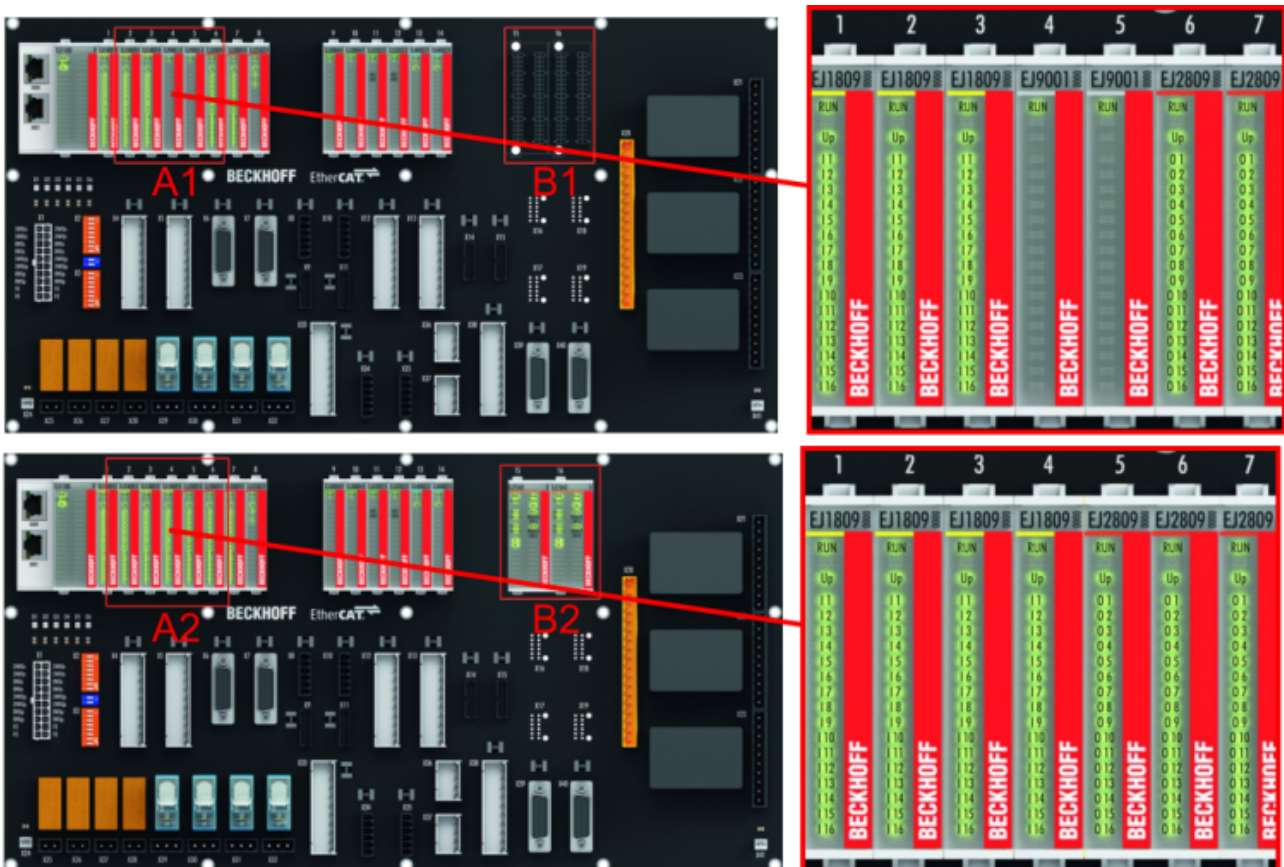

Abb. 26: Beispiel Erweiterung über eine Ethernet/EtherCAT-Verbindung

4.7 IPC Integration

Anbindung von CX- und EL-Klemmen über die EtherCAT-EJ-Koppler EK1110-004x

Die EtherCAT-EJ-Koppler EK1110-0043 und EK1110-0044 verbinden die kompakten Hutschienen-PCs der Serie CX und angeordnete EtherCAT-Klemmen (ELxxxx) mit den EJ-Modulen auf dem Signal-Distribution-Board.

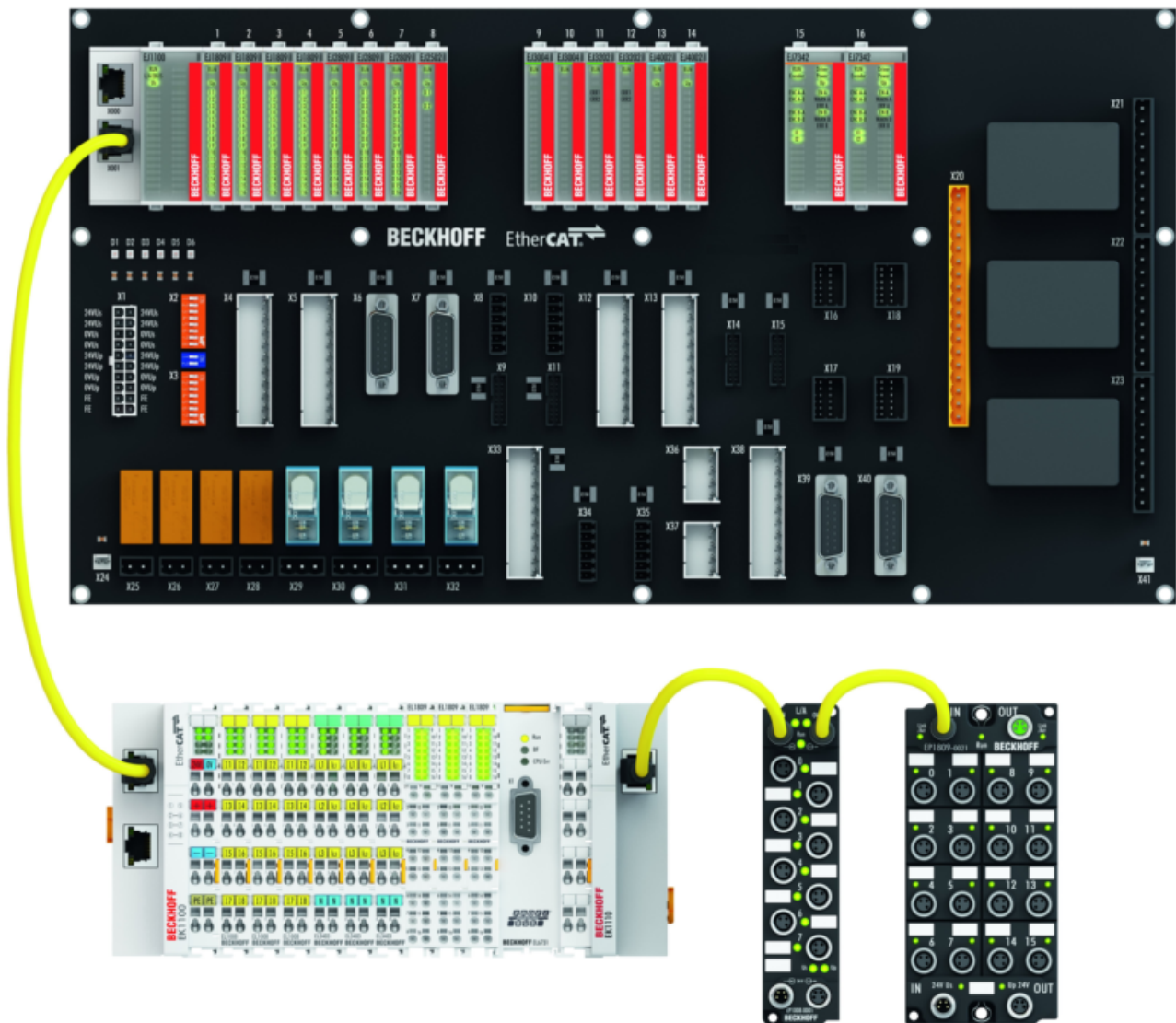
Die Spannungsversorgung der EK1110-004x erfolgt aus dem Netzteil des Embedded-PCs.

Die E-Bus-Signale und die Versorgungsspannung der Feldseite U_P werden über einen Steckverbinder auf der Rückseite des EtherCAT-EJ-Kopplers direkt auf die Leiterkarte weitergeleitet.

Durch die direkte Ankopplung des Embedded-PCs und der EL-Klemmen mit den EJ-Modulen auf der Leiterkarte können eine EtherCAT-Verlängerung (EK1110) und ein EtherCAT-Koppler (EJ1100) entfallen.

Der Embedded-PC ist mit EtherCAT-Klemmen erweiterbar, die z. B. noch nicht im EJ-System zur Verfügung stehen.



Abb. 27: Beispiel Leiterkarte mit Embedded PC, EK1110-0043 und EJxxxx, Rückansicht EK1110-0043

Anbindung von C6015 / C6017 über die EtherCAT-Koppler EJ110x-00xx

Aufgrund der ultrakompakten Bauweise und der flexiblen Montagemöglichkeiten eignen sich die IPCs C6015 und C6017 ideal für die Anbindung an ein EJ-System.

In Kombination mit dem Montage-Set ZS5000-0003 ergibt sich die Möglichkeit den IPC C6015 und C6017 kompakt auf dem Signal-Distribution-Board zu platzieren.

Über das entsprechende EtherCAT-Kabel (s. folgende Abb. [A]) wird das EJ-System bestmöglich mit dem IPC verbunden.

Die Versorgung des IPCs kann mit beigefügtem Power-Stecker (s. folgende Abb. [B]) direkt über das Signal-Distribution-Board erfolgen.

HINWEIS



Platzierung auf dem Signal-Distribution-Board

Die Abmessungen und Abstände für die Platzierung sowie weitere Details sind dem Design-Guide und den Dokumentationen zu den einzelnen Komponenten zu entnehmen.

Die folgende Abbildung zeigt beispielhaft die Anbindung des IPC C6015 an ein EJ-System. Die abgebildeten Komponenten dienen ausschließlich der funktionell-schematischen Darstellung.



Abb. 28: Beispiel für die Anbindung des IPC C6015 an ein EJ-System

4.8 Demontage vom Signal-Distribution-Board

⚠️ WARNUNG

Verletzungsgefahr durch Stromschlag und Beschädigung des Gerätes möglich!

Setzen Sie das Modul-System in einen sicheren, spannungslosen Zustand, bevor Sie mit der Montage, Demontage oder Verdrahtung der Module beginnen!

HINWEIS

Beschädigung von Komponenten durch Elektrostatische Entladung möglich!

Beachten Sie die Vorschriften zum ESD-Schutz!

Jedes Modul wird durch die Verrastung auf dem Distribution-Board gesichert, die zur Demontage gelöst werden muss.



Abb. 29: Demontage EJ - Module

Zur Demontage vom Signal-Distribution-Board gehen Sie wie folgt vor:

1. Stellen Sie sicher, dass das Signal-Distribution-Board vor der Demontage der Module fest mit der Montagefläche verbunden ist. Die Demontage vom unbefestigten Signal-Distribution-Board kann zu Beschädigungen des Boards führen.
2. Drücken Sie die obere und die untere Montagelasche gleichzeitig und ziehen das Modul unter leichter Aufwärts- und Abwärtsbewegung vom Board ab.

4.9 Entsorgung

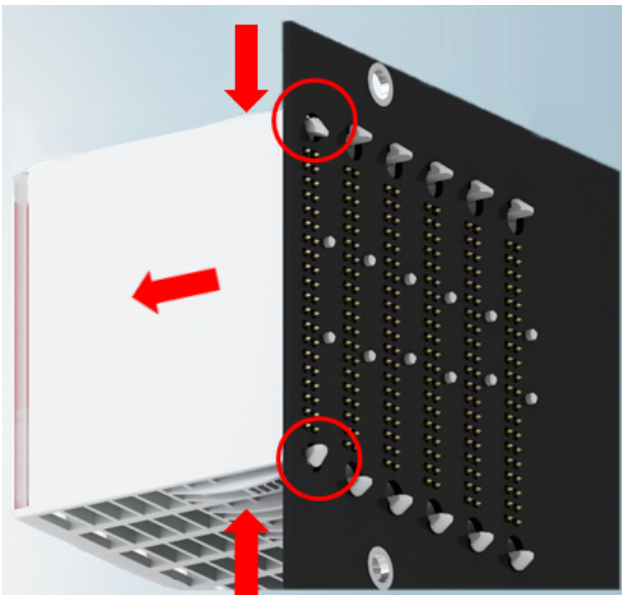

Mit einer durchgestrichenen Abfalltonne gekennzeichnete Produkte dürfen nicht in den Hausmüll. Das Gerät gilt bei der Entsorgung als Elektro- und Elektronik-Altgerät. Die nationalen Vorgaben zur Entsorgung von Elektro- und Elektronik-Altgeräten sind zu beachten.

5 EtherCAT-Grundlagen

Grundlagen zum Feldbus EtherCAT entnehmen Sie bitte der [EtherCAT System-Dokumentation](#).

6 Inbetriebnahme

HINWEIS



Schädigung von Geräten oder Datenverlust

Grundlagen zur Inbetriebnahme von EtherCAT-Geräten entnehmen Sie bitte der [EtherCAT System-Dokumentation](#).

7 Anhang

7.1 Support und Service

Beckhoff und seine weltweiten Partnerfirmen bieten einen umfassenden Support und Service, der eine schnelle und kompetente Unterstützung bei allen Fragen zu Beckhoff Produkten und Systemlösungen zur Verfügung stellt.

Beckhoff Niederlassungen und Vertretungen

Wenden Sie sich bitte an Ihre Beckhoff Niederlassung oder Ihre Vertretung für den lokalen Support und Service zu Beckhoff Produkten!

Die Adressen der weltweiten Beckhoff Niederlassungen und Vertretungen entnehmen Sie bitte unseren Internetseiten: <https://www.beckhoff.de>

Dort finden Sie auch weitere Dokumentationen zu Beckhoff Komponenten.

Beckhoff Support

Der Support bietet Ihnen einen umfangreichen technischen Support, der Sie nicht nur bei dem Einsatz einzelner Beckhoff Produkte, sondern auch bei weiteren umfassenden Dienstleistungen unterstützt:

- Support
- Planung, Programmierung und Inbetriebnahme komplexer Automatisierungssysteme
- umfangreiches Schulungsprogramm für Beckhoff Systemkomponenten

Hotline: +49(0)5246 963 157
Fax: +49(0)5246 963 9157
E-Mail: support@beckhoff.com

Beckhoff Service

Das Beckhoff Service-Center unterstützt Sie rund um den After-Sales-Service:

- Vor-Ort-Service
- Reparaturservice
- Ersatzteilservice
- Hotline-Service

Hotline: +49(0)5246 963 460
Fax: +49(0)5246 963 479
E-Mail: service@beckhoff.com

Beckhoff Firmenzentrale

Beckhoff Automation GmbH & Co. KG

Hülshorstweg 20
33415 Verl
Deutschland

Telefon: +49(0)5246 963 0
Fax: +49(0)5246 963 198
E-Mail: info@beckhoff.com
Internet: <https://www.beckhoff.de>

Beckhoff Automation GmbH & Co. KG
Hülshorstweg 20
33415 Verl
Deutschland
Telefon: +49 5246 9630
info@beckhoff.de
www.beckhoff.de