

Dokumentation zu | DE

KM10x2, KM10x4, KM10x8

Klemmenmodule mit digitalen Eingängen

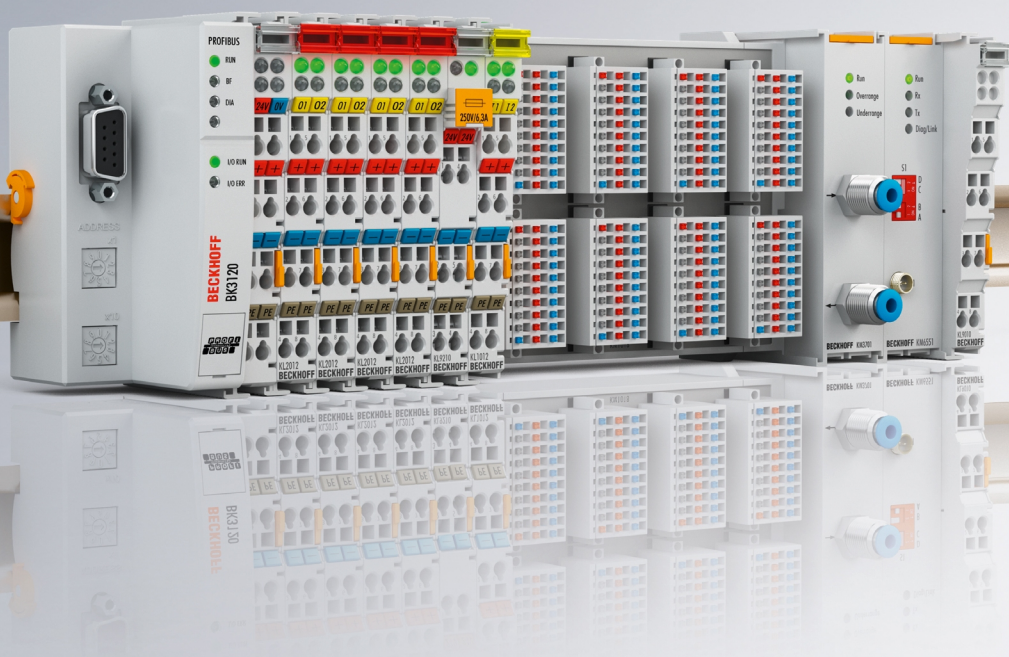

Inhaltsverzeichnis

1	Vorwort	5
1.1	Hinweise zur Dokumentation	5
1.2	Sicherheitshinweise	6
1.3	Ausgabestände der Dokumentation	7
2	Produktübersicht	8
2.1	Klemmenmodule - Systemübersicht	8
2.2	KM1002, KM1012	12
2.2.1	Einführung	12
2.2.2	Technische Daten	13
2.3	KM1004, KM1014	14
2.3.1	Einführung	14
2.3.2	Technische Daten	15
2.4	KM1008, KM1018	16
2.4.1	Einführung	16
2.4.2	Technische Daten	17
2.5	KM-Steckverbinder	17
2.5.1	Bestellangaben für KM-Steckverbinder	17
2.5.2	Technische Daten	18
3	Montage und Verdrahtung	19
3.1	Hinweise zum ESD-Schutz	19
3.2	Empfohlene Tragschienen	19
3.3	Abmessungen	20
3.4	Montage und Demontage - Zughebelentriegelung	22
3.5	Montage und Demontage - Frontentriegelung oben	24
3.6	Entsorgung	25
3.7	Verdrahtung	26
3.8	Anschlussstechnik	28
4	Zugriff aus dem Anwenderprogramm	29
4.1	Prozessabbild	29
5	Anhang	30
5.1	Support und Service	30

1 Vorwort

1.1 Hinweise zur Dokumentation

Zielgruppe

Diese Beschreibung wendet sich ausschließlich an ausgebildetes Fachpersonal der Steuerungs- und Automatisierungstechnik, das mit den geltenden nationalen Normen vertraut ist.

Zur Installation und Inbetriebnahme der Komponenten ist die Beachtung der Dokumentation und der nachfolgenden Hinweise und Erklärungen unbedingt notwendig.

Das Fachpersonal ist verpflichtet, stets die aktuell gültige Dokumentation zu verwenden.

Das Fachpersonal hat sicherzustellen, dass die Anwendung bzw. der Einsatz der beschriebenen Produkte alle Sicherheitsanforderungen, einschließlich sämtlicher anwendbaren Gesetze, Vorschriften, Bestimmungen und Normen erfüllt.

Disclaimer

Diese Dokumentation wurde sorgfältig erstellt. Die beschriebenen Produkte werden jedoch ständig weiterentwickelt.

Wir behalten uns das Recht vor, die Dokumentation jederzeit und ohne Ankündigung zu überarbeiten und zu ändern.

Aus den Angaben, Abbildungen und Beschreibungen in dieser Dokumentation können keine Ansprüche auf Änderung bereits gelieferter Produkte geltend gemacht werden.

Marken

Beckhoff®, TwinCAT®, TwinCAT/BSD®, TC/BSD®, EtherCAT®, EtherCAT G®, EtherCAT G10®, EtherCAT P®, Safety over EtherCAT®, TwinSAFE®, XFC®, XTS® und XPlanar® sind eingetragene und lizenzierte Marken der Beckhoff Automation GmbH. Die Verwendung anderer in dieser Dokumentation enthaltenen Marken oder Kennzeichen durch Dritte kann zu einer Verletzung von Rechten der Inhaber der entsprechenden Bezeichnungen führen.

Patente

Die EtherCAT-Technologie ist patentrechtlich geschützt, insbesondere durch folgende Anmeldungen und Patente: EP1590927, EP1789857, EP1456722, EP2137893, DE102015105702 mit den entsprechenden Anmeldungen und Eintragungen in verschiedenen anderen Ländern.



EtherCAT® ist eine eingetragene Marke und patentierte Technologie lizenziert durch die Beckhoff Automation GmbH, Deutschland.

Copyright

© Beckhoff Automation GmbH & Co. KG, Deutschland.

Weitergabe sowie Vervielfältigung dieses Dokuments, Verwertung und Mitteilung seines Inhalts sind verboten, soweit nicht ausdrücklich gestattet.

Zuwiderhandlungen verpflichten zu Schadenersatz. Alle Rechte für den Fall der Patent-, Gebrauchsmuster- oder Geschmacksmustereintragung vorbehalten.

1.2 Sicherheitshinweise

Sicherheitsbestimmungen

Beachten Sie die folgenden Sicherheitshinweise und Erklärungen!

Produktspezifische Sicherheitshinweise finden Sie auf den folgenden Seiten oder in den Bereichen Montage, Verdrahtung, Inbetriebnahme usw.

Haftungsausschluss

Die gesamten Komponenten werden je nach Anwendungsbestimmungen in bestimmten Hard- und Software-Konfigurationen ausgeliefert. Änderungen der Hard- oder Software-Konfiguration, die über die dokumentierten Möglichkeiten hinausgehen, sind unzulässig und bewirken den Haftungsausschluss der Beckhoff Automation GmbH & Co. KG.

Qualifikation des Personals

Diese Beschreibung wendet sich ausschließlich an ausgebildetes Fachpersonal der Steuerungs-, Automatisierungs- und Antriebstechnik, das mit den geltenden Normen vertraut ist.

Signalwörter

Im Folgenden werden die Signalwörter eingeordnet, die in der Dokumentation verwendet werden. Um Personen- und Sachschäden zu vermeiden, lesen und befolgen Sie die Sicherheits- und Warnhinweise.

Warnungen vor Personenschäden

GEFAHR

Es besteht eine Gefährdung mit hohem Risikograd, die den Tod oder eine schwere Verletzung zur Folge hat.

WARNUNG

Es besteht eine Gefährdung mit mittlerem Risikograd, die den Tod oder eine schwere Verletzung zur Folge haben kann.

VORSICHT

Es besteht eine Gefährdung mit geringem Risikograd, die eine mittelschwere oder leichte Verletzung zur Folge haben kann.

Warnung vor Umwelt- oder Sachschäden

HINWEIS

Es besteht eine mögliche Schädigung für Umwelt, Geräte oder Daten.

Information zum Umgang mit dem Produkt



Diese Information beinhaltet z. B.:
Handlungsempfehlungen, Hilfestellungen oder weiterführende Informationen zum Produkt.

1.3 Ausgabestände der Dokumentation

Version	Kommentar
3.3.0	<ul style="list-style-type: none"> • Kapitel „Hinweise zum ESD-Schutz“ hinzugefügt • Kapitel „Empfohlene Tragschienen“ aktualisiert • Kapitel „Technische Daten“ aktualisiert
3.2.0	<ul style="list-style-type: none"> • Kapitel „Technische Daten“ aktualisiert • Dokumentstruktur aktualisiert • Kapitel „Entsorgung“ hinzugefügt • Neue Titelseite • Revisionsstand aktualisiert
3.1.0	<ul style="list-style-type: none"> • technische Daten für KM-Steckverbinder aktualisiert
3.0.0	<ul style="list-style-type: none"> • Migration • Strukturanpassung • technische Daten für KM-Steckverbinder erweitert
2.0.0	<ul style="list-style-type: none"> • Hinweise zu Montage und Verdrahtung aktualisiert • technische Daten aktualisiert
1.0.2	<ul style="list-style-type: none"> • technische Daten korrigiert • Kontaktbelegung von KM-Steckverbinder X1 korrigiert
1.0.1	<ul style="list-style-type: none"> • Hinweise zu Montage und Verdrahtung aktualisiert • technische Daten aktualisiert
1.0.0	<ul style="list-style-type: none"> • KM1004, KM1014, KM1008 und KM1018 hinzugefügt • Montage und Demontage hinzugefügt • Maßbilder hinzugefügt
0.1	erste vorläufige Vorab-Dokumentation für KM1002 und KM1012

Firm- und Hardware-Stände

Dokumentation Version	Hardware-Version					
	KM1002	KM1012	KM1004	KM1014	KM1008	KM1018
3.3.0	11	09	08	07	08	06
3.2.0	11	09	08	07	08	06
3.1.0	09	08	06	06	07	04
3.0.0	09	08	06	06	07	04
2.0.0	07	05	04	04	04	02
1.0.2	04	03	02	02	02	01
1.0.1	01	01	01	01	01	01
1.0.0	00	00	00	00	00	00
0.1	00	00	-	-	-	-

Den Hardware-Stand können Sie der auf der Oberseite des Klemmenmoduls aufgedruckten Seriennummer entnehmen.

Syntax der Seriennummer

Aufbau der Seriennummer: WW YY FF HH
 WW - Produktionswoche (Kalenderwoche)
 YY - Produktionsjahr
 FF - Firmware-Stand*
 HH - Hardware-Stand

Beispiel mit Seriennummer 35 05 00 01:
 35 - Produktionswoche 35
 05 - Produktionsjahr 2005
 00 - Firmware-Stand 00
 01 - Hardware-Stand 01

*) 00 bei digitalen Modulen

2 Produktübersicht

Modul	Eingänge	Eingangsfiler
KM1002 [► 12]	16	3 ms
KM1012 [► 12]	16	0,2 ms
KM1004 [► 14]	32	3 ms
KM1014 [► 14]	32	0,2 ms
KM1008 [► 16]	64	3 ms
KM1018 [► 16]	64	0,2 ms

2.1 Klemmenmodule - Systemübersicht



Abb. 1: Busklemmenblock

Mehr Sensorik und Aktorik macht Maschinen und Anlagen immer leistungsfähiger. Die Busklemme erfüllt die erhöhten Anforderungen an I/O-Signale durch ihre Modularität und ihre kompakte Bauform in bewährter Weise. Ergänzt wird das bestehende Beckhoff Busklemmensystem durch die Klemmenmodule EMxxxx / KMxxxx in neuer Bauform und erhöhter Packungsdichte. In vielen Anwendungsfeldern lassen sich durch geringeres Bauvolumen und einen anwendungsspezifischen Signalmix Kostenvorteile realisieren.

Die Klemmenmodule sind vollständig systemkompatibel, wie die Busklemmen busneutral und können somit an allen verfügbaren Beckhoff Buskopplern und Busklemmen Controllern betrieben werden. Die EM / KM-Module werden, wie die Standard-Busklemmen, in das I/O-System eingereiht und über dem internen Klemmenbus verbunden. Busklemmen und Klemmenmodule sind untereinander beliebig kombinierbar.

Steckverbinder

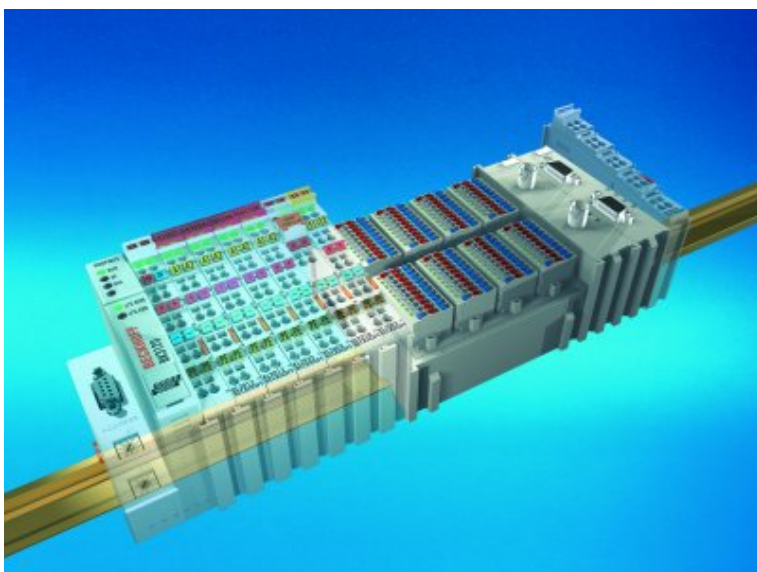
Die Verdrahtung erfolgt, wie bei den Busklemmen, werkzeuglos über Federklemmentechnik, allerdings ist die Anschlussebene steckbar (stehende Verdrahtung).



Abb. 2: Steckbare stehende Verdrahtung

Anschlussstechnik

Es stehen Steckverbinder für Ein- und Dreileiteranschlussstechnik zur Verfügung.

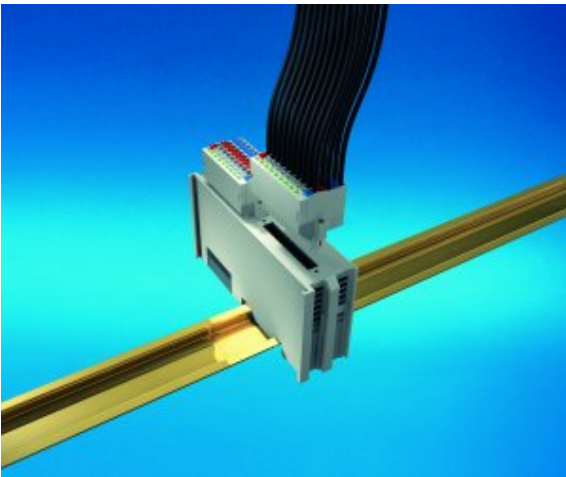

Abb. 3: Klemmenmodul mit Steckverbinder für Einleiteranschlussstechnik (ZS2001-0002)



Abb. 4: Klemmenmodul mit Steckverbinder für Dreileiteranschlussstechnik (ZS2001-0004)

Packungsdichte

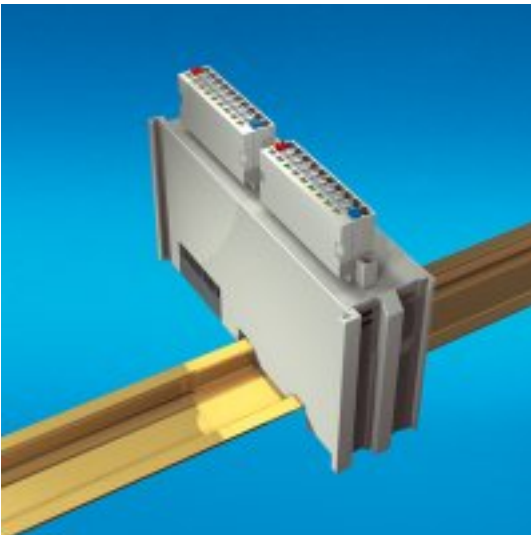
Die Klemmenmodule kombinieren z. B. 16, 32 oder 64 digitale Ein- oder Ausgänge auf kleinster Fläche. Diese kompakte und flache Bauform ermöglicht eine extrem hohe Packungsdichte, so dass Schaltschränke und Klemmenkästen entsprechend kleiner dimensioniert werden können.

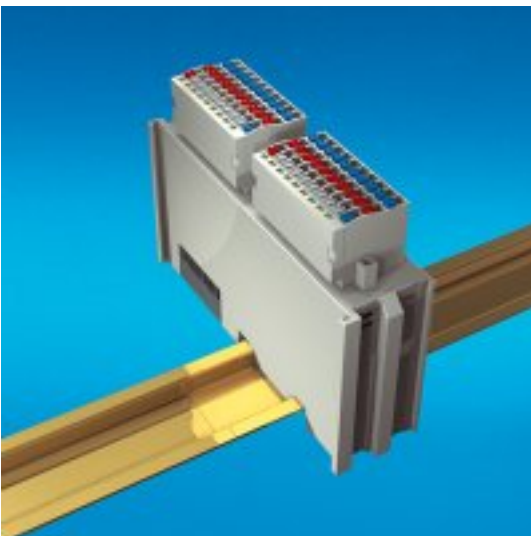

Abb. 5: Klemmenmodul mit 16 Kanälen



Abb. 6: Klemmenmodul mit 32 Kanälen

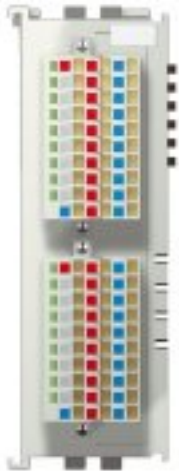

Abb. 7: Klemmenmodul mit 64 Kanälen

2.2 KM1002, KM1012

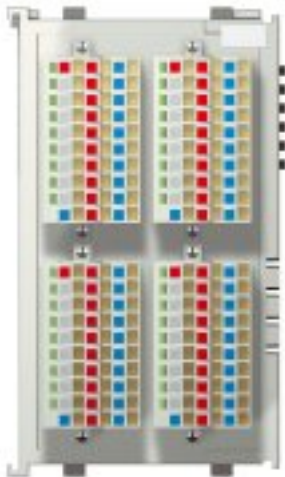
2.2.1 Einführung

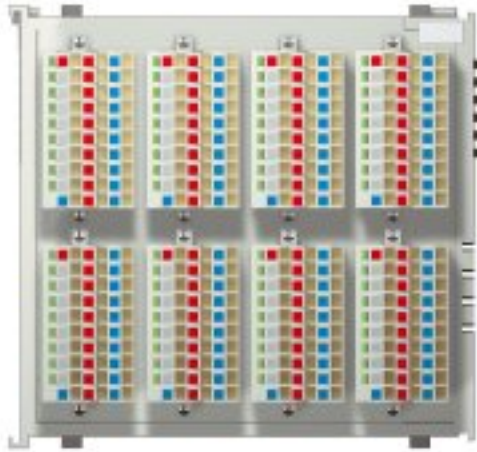

Abb. 8: KM10x2-0002, KM10x2-0004

Digitales Klemmenmodul mit 16 Eingangskanälen (24 V_{DC})

Die Klemmenmodule KM1002 und KM1012 kombinieren 16 digitale Eingänge bei je 8 Kanälen pro Steckverbinder in kompakter Bauform. Die erfassten Steuersignale werden galvanisch getrennt zum übergeordneten Automatisierungsgerät transportiert. Die Klemmenmodule werden wie Standard-Busklemmen in das Beckhoff I/O-System integriert. Steckverbinder mit Federanschlusstechnik ermöglichen eine stehende Verdrahtung und sind optional in 1- oder 3-poliger Ausführung erhältlich. Im Steckverbinder integrierte Leuchtdioden zeigen den Signalzustand pro Kanal direkt am Leiter an. Die Varianten KM1002 und KM1012 besitzen unterschiedlich schnelle Eingangsfilter.

Bestellangaben für Klemmenmodule mit 16 digitalen Eingängen

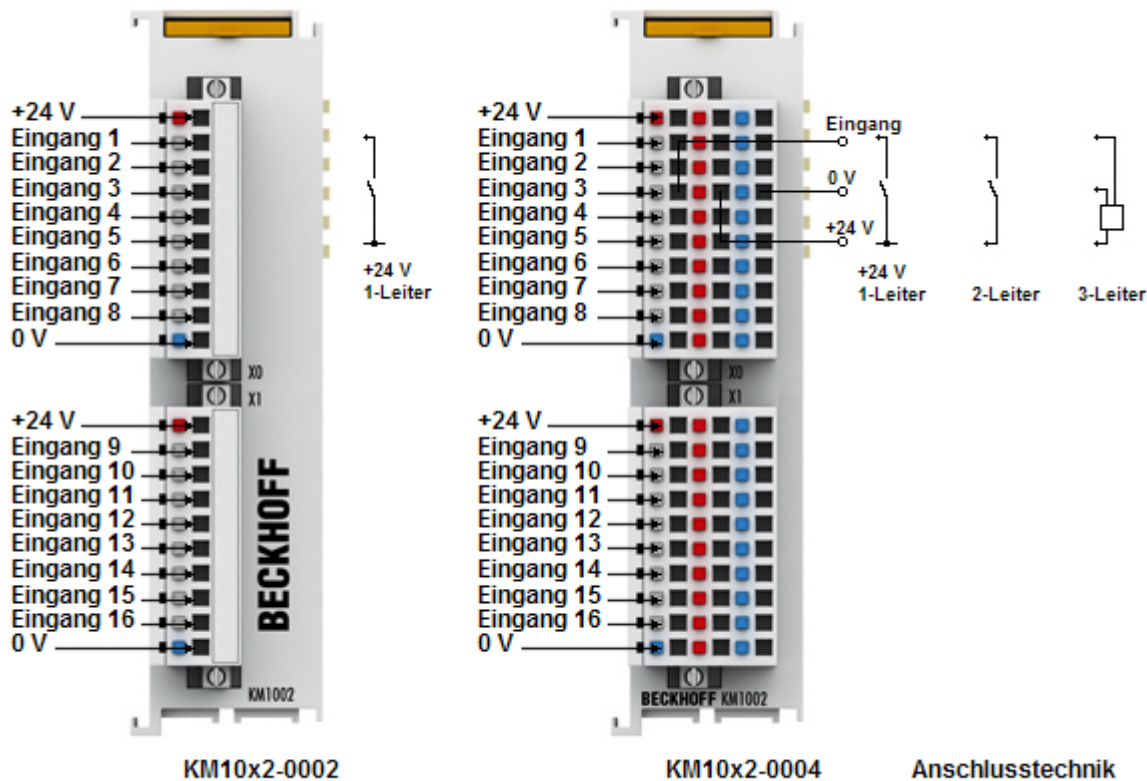
Bestellbezeichnung	Lieferumfang
KM1002-0000	digitales Eingangsmodul, 16 Kanäle (3,0 ms), ohne Steckverbinder
KM1002-0001	digitales Eingangsmodul, 16 Kanäle (3,0 ms), mit 2 Steckverbindern ZS2001-0001
KM1002-0002	digitales Eingangsmodul, 16 Kanäle (3,0 ms), mit 2 Steckverbindern ZS2001-0002
KM1002-0004	digitales Eingangsmodul, 16 Kanäle (3,0 ms), mit 2 Steckverbindern ZS2001-0004
KM1012-0000	digitales Eingangsmodul, 16 Kanäle (0,2 ms), ohne Steckverbinder
KM1012-0001	digitales Eingangsmodul, 16 Kanäle (0,2 ms), mit 2 Steckverbindern ZS2001-0001
KM1012-0002	digitales Eingangsmodul, 16 Kanäle (0,2 ms), mit 2 Steckverbindern ZS2001-0002
KM1012-0004	digitales Eingangsmodul, 16 Kanäle (0,2 ms), mit 2 Steckverbindern ZS2001-0004

Siehe auch Kapitel Bestellangaben für [KM-Steckverbinder](#) [► 17].

2.2.2 Technische Daten

Technische Daten	KM1002	KM1012
Anzahl der Eingänge	16 (2 x 8)	
Nennspannung	24 V _{DC} (-15%/+20%)	
Signalspannung "0"	-3 V ... 5 V	
Signalspannung "1"	15 V ... 30 V	
Eingangsfiter	3,0 ms	0,2 ms
Eingangsstrom	typisch 5 mA	
Spannungsversorgung für Elektronik	über den K-Bus	
Stromaufnahme aus dem K-Bus	typisch 3 mA	
Breite eines Busklemmenblocks	maximal [▶ 20] 64 Standard-Busklemmen oder 80 cm (ein KM10x2 entspricht hierbei 2 Standard-Busklemmen)	
Potenzialtrennung	500 V (K-Bus / Signalspannung)	
Bitbreite im Eingangsprozessabbild	16 Bit	
Abmessungen mit Steckverbinder (B x H x T)	ca. 26,5 mm x 100 mm x 71 mm (Breite angereicht: 24 mm), siehe Maßbild [▶ 20]	
Gewicht (ohne Steckverbinder)	ca. 70 g	
zulässiger Umgebungstemperaturbereich im Betrieb	0°C ...+ 55°C	
zulässiger Umgebungstemperaturbereich bei Lagerung	-25°C ...+ 85°C	
zulässige relative Luftfeuchtigkeit	95%, keine Betauung	
Montage [▶ 24]	auf 35 mm Tragschiene nach EN 60715	
Vibrations- / Schockfestigkeit	gemäß EN 60068-2-6 / EN 60068-2-27	
EMV-Festigkeit / Aussendung	gemäß EN 61000-6-2 / EN 61000-6-4	
Schutzart	IP20	
Einbaulage	beliebig	
Zulassungen / Kennzeichnungen*	CE, UKCA, EAC	

*) Real zutreffende Zulassungen/Kennzeichnungen siehe seitliches Typenschild (Produktbeschriftung).

2.3 KM1004, KM1014

2.3.1 Einführung



Abb. 9: KM10x4-0004

Digitales Klemmenmodul mit 32 Eingangskanälen (24 V_{DC})

Die Klemmenmodule KM1004 und KM1014 kombinieren 32 digitale Eingänge bei je 8 Kanälen pro Steckverbinder in kompakter Bauform. Die erfassten Steuersignale werden galvanisch getrennt zum übergeordneten Automatisierungsgerät transportiert. Die Klemmenmodule werden wie Standard-Busklemmen in das Beckhoff I/O-System integriert. Steckverbinder mit Federanschlussstechnik ermöglichen eine stehende Verdrahtung und sind optional in 1- oder 3-poliger Ausführung erhältlich. Im Steckverbinder integrierte Leuchtdioden zeigen den Signalzustand pro Kanal direkt am Leiter an. Die Varianten KM1004 und KM1014 besitzen unterschiedlich schnelle Eingangsfilter.

Bestellangaben für Klemmenmodule mit 32 digitalen Eingängen

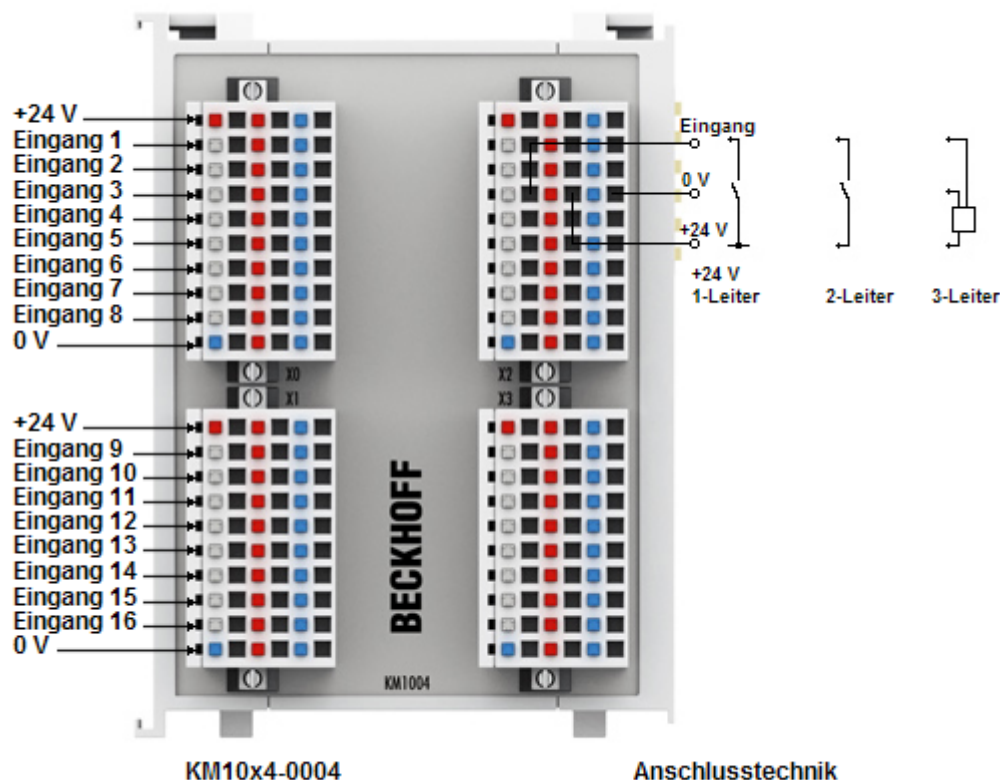
Bestellbezeichnung	Lieferumfang
KM1004-0000	digitales Eingangsmodul, 32 Kanäle (3,0 ms), ohne Steckverbinder
KM1004-0001	digitales Eingangsmodul, 32 Kanäle (3,0 ms), mit 4 Steckverbindern ZS2001-0001
KM1004-0002	digitales Eingangsmodul, 32 Kanäle (3,0 ms), mit 4 Steckverbindern ZS2001-0002
KM1004-0004	digitales Eingangsmodul, 32 Kanäle (3,0 ms), mit 4 Steckverbindern ZS2001-0004
KM1014-0000	digitales Eingangsmodul, 32 Kanäle (0,2 ms), ohne Steckverbinder
KM1014-0001	digitales Eingangsmodul, 32 Kanäle (0,2 ms), mit 4 Steckverbindern ZS2001-0001
KM1014-0002	digitales Eingangsmodul, 32 Kanäle (0,2 ms), mit 4 Steckverbindern ZS2001-0002
KM1014-0004	digitales Eingangsmodul, 32 Kanäle (0,2 ms), mit 4 Steckverbindern ZS2001-0004

Siehe auch Kapitel Bestellangaben für [KM-Steckverbinder](#) [► 17].

2.3.2 Technische Daten

Technische Daten	KM1004	KM1014
Anzahl der Eingänge	32 (4 x 8)	
Nennspannung	24 V _{DC} (-15%/+20%)	
Signalspannung "0"	-3 V ... 5 V	
Signalspannung "1"	15 V ... 30 V	
Eingangsfiter	3,0 ms	0,2 ms
Eingangsstrom	typisch 5 mA	
Spannungsversorgung für Elektronik	über den K-Bus	
Stromaufnahme aus dem K-Bus	typisch 3 mA	
Breite eines Busklemmenblocks	maximal [► 20] 64 Standard-Busklemmen oder 80 cm (ein KM10x4 entspricht hierbei 4 Standard-Busklemmen)	
Potenzialtrennung	500 V (K-Bus / Signalspannung)	
Bitbreite im Eingangsprozessabbild	32 Bit	
Abmessungen mit Steckverbinder (B x H x T)	ca. 75 mm x 100 mm x 55 mm (Breite angereicht: 73 mm), siehe Maßbild [► 20]	
Gewicht (ohne Steckverbinder)	ca. 150 g	
zulässiger Umgebungstemperaturbereich im Betrieb	0°C ...+ 55°C	
zulässiger Umgebungstemperaturbereich bei Lagerung	-25°C ...+ 85°C	
zulässige relative Luftfeuchtigkeit	95%, keine Betauung	
Montage [► 24]	auf 35 mm Tragschiene nach EN 60715, siehe empfohlene Tragschienen [► 19]	
Vibrations- / Schockfestigkeit	gemäß EN 60068-2-6 / EN 60068-2-27	
EMV-Festigkeit / Aussendung	gemäß EN 61000-6-2 / EN 61000-6-4	
Schutzart	IP20	
Einbaulage	beliebig	
Zulassungen / Kennzeichnungen*	CE, UKCA, EAC	

*) Real zutreffende Zulassungen/Kennzeichnungen siehe seitliches Typenschild (Produktbeschriftung).

2.4 KM1008, KM1018

2.4.1 Einführung



Abb. 10: KM10x8-0004

Digitales Klemmenmodul mit 64 Eingangskanälen (24 V_{DC})

Die Klemmenmodule KM1008 und KM1018 kombinieren 64 digitale Eingänge bei je 8 Kanälen pro Steckverbinder in kompakter Bauform. Die erfassten Steuersignale werden galvanisch getrennt zum übergeordneten Automatisierungsgerät transportiert. Die Klemmenmodule werden wie Standard-Busklemmen in das Beckhoff I/O-System integriert. Steckverbinder mit Federanschlusstechnik ermöglichen eine stehende Verdrahtung und sind optional in 1- oder 3-poliger Ausführung erhältlich. Im Steckverbinder integrierte Leuchtdioden zeigen den Signalzustand pro Kanal direkt am Leiter an. Die Varianten KM1008 und KM1018 besitzen unterschiedlich schnelle Eingangsfilter.

Bestellangaben für Klemmenmodule mit 64 digitalen Eingängen

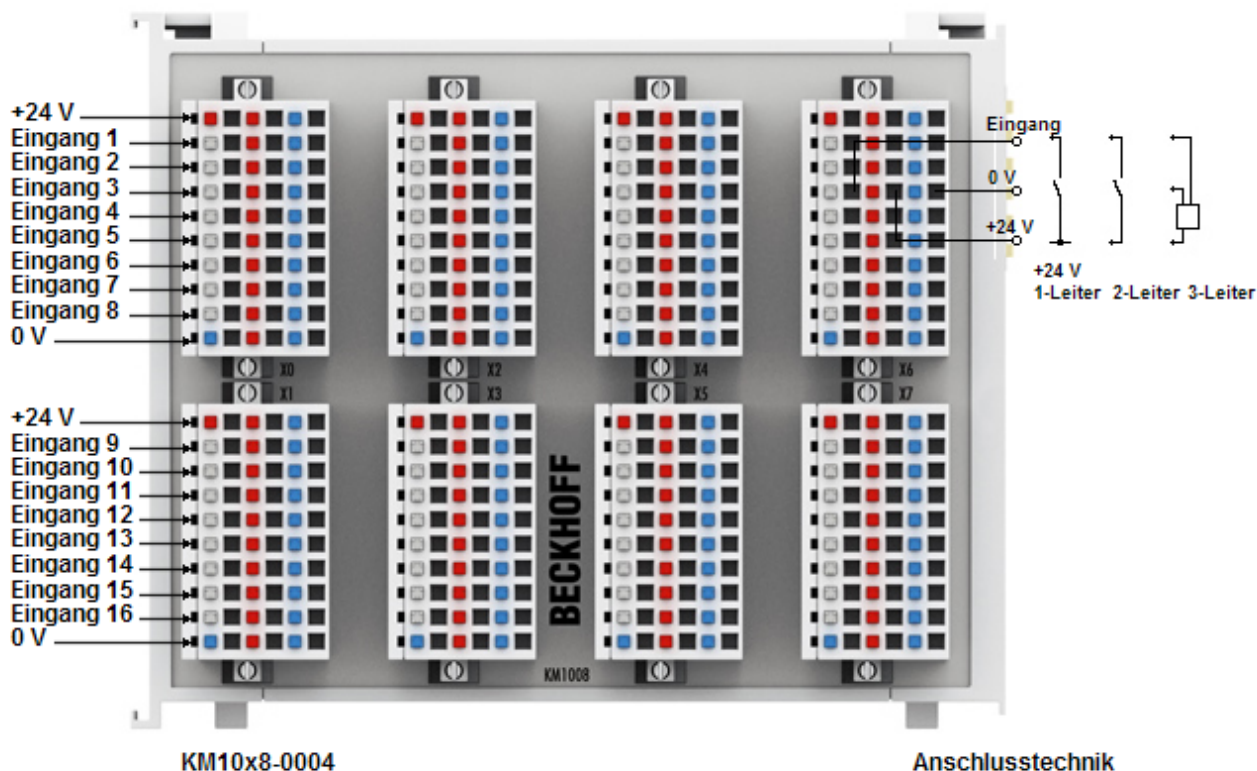
Bestellbezeichnung	Lieferumfang
KM1008-0000	digitales Eingangsmodul, 64 Kanäle (3,0 ms), ohne Steckverbinder
KM1008-0001	digitales Eingangsmodul, 64 Kanäle (3,0 ms), mit 8 Steckverbindern ZS2001-0001
KM1008-0002	digitales Eingangsmodul, 64 Kanäle (3,0 ms), mit 8 Steckverbindern ZS2001-0002
KM1008-0004	digitales Eingangsmodul, 64 Kanäle (3,0 ms), mit 8 Steckverbindern ZS2001-0004
KM1018-0000	digitales Eingangsmodul, 64 Kanäle (0,2 ms), ohne Steckverbinder
KM1018-0001	digitales Eingangsmodul, 64 Kanäle (0,2 ms), mit 8 Steckverbindern ZS2001-0001
KM1018-0002	digitales Eingangsmodul, 64 Kanäle (0,2 ms), mit 8 Steckverbindern ZS2001-0002
KM1018-0004	digitales Eingangsmodul, 64 Kanäle (0,2 ms), mit 8 Steckverbindern ZS2001-0004

Siehe auch Kapitel Bestellangaben für [KM-Steckverbinder](#) [► 17].

2.4.2 Technische Daten

Technische Daten	KM1008	KM1018
Anzahl der Eingänge	64 (8 x 8)	
Nennspannung	24 V _{DC} (-15%/+20%)	
Signalspannung "0"	-3 V ... 5 V	
Signalspannung "1"	15 V ... 30 V	
Eingangsfiter	3,0 ms	0,2 ms
Eingangsstrom	typisch 5 mA	
Spannungsversorgung für Elektronik	über den K-Bus	
Stromaufnahme aus dem K-Bus	typisch 3 mA	
Breite eines Busklemmenblocks	maximal [▶ 20] 64 Standard-Busklemmen oder 80 cm (ein KM10x8 entspricht hierbei 8 Standard-Busklemmen)	
Potenzialtrennung	500 V (K-Bus / Signalspannung)	
Bitbreite im Eingangsprozessabbild	64 Bit	
Abmessungen mit Steckverbinder (B x H x T)	ca. 123 mm x 100 mm x 55 mm (Breite angereicht: 121 mm), siehe Maßbild [▶ 20]	
Gewicht (ohne Steckverbinder)	ca. 225 g	
zulässiger Umgebungstemperaturbereich im Betrieb	0°C ...+ 55°C	
zulässiger Umgebungstemperaturbereich bei Lagerung	-25°C ...+ 85°C	
zulässige relative Luftfeuchtigkeit	95%, keine Betauung	
Montage [▶ 24]	auf 35 mm Tragschiene nach, EN 60715siehe empfohlene Tragschienen [▶ 19]	
Vibrations- / Schockfestigkeit	gemäß EN 60068-2-6 / EN 60068-2-27	
EMV-Festigkeit / Aussendung	gemäß EN 61000-6-2 / EN 61000-6-4	
Schutzart	IP20	
Einbaulage	beliebig	
Zulassungen / Kennzeichnungen*	CE, UKCA, EAC	

*) Real zutreffende Zulassungen/Kennzeichnungen siehe seitliches Typenschild (Produktbeschriftung).

2.5 KM-Steckverbinder

2.5.1 Bestellangaben für KM-Steckverbinder



Abb. 11: KM-Steckverbinder für Einleiteranschlusstechnik (ZS2001-0001, ZS2001-0002)



Abb. 12: KM-Steckverbinder für Dreileiteranschlusstechnik (ZS2001-0004)

Bestellbezeichnung	Signal LEDs	Anschlusstechnik		
		Einleiter	Zweileiter	Dreileiter
ZS2001-0001	nein	ja	nein	nein
ZS2001-0002	ja	ja	nein	nein
ZS2001-0004	ja	ja	ja	ja

2.5.2 Technische Daten

Technische Daten	ZS2001-0001	ZS2001-0002	ZS2001-0004
Anzahl der Klemmstellen	10	10	30
Signal-LEDs	nein	ja	ja
Nennspannung	24 V _{DC}		
Nennstrom	2 A		
Steckzyklen:	25		
Leitungsquerschnitt	eindrätig: 0,2 mm ² ... 1,0 mm ² (H05V-U, H07V-U) feindrätig: 0,2 mm ² ... 1,5 mm ² (H05V-K, H07V-K) mit Aderendhülse: 0,2 mm ² ... 1,0 mm ² (Aderendhülse nach DIN 46 228/1) 0,2 mm ² ... 0,75 mm ² (Aderendhülse mit Kragen nach DIN 46 228/4)		
Maximaler Außendurchmesser des Leiters	2,9 mm		
Abisolierlänge	8 mm, 10 mm bei Verwendung einer Aderendhülse		
Abmessungen (B x H x T)	ca. 42mm x 10,3mm x 26,9mm	ca. 42mm x 12,7mm x 26,9mm	ca. 42mm x 20,8mm x 26,9mm
Gewicht	ca. 11 g	ca. 14 g	ca. 23 g
zulässiger Umgebungstemperaturbereich im Betrieb	0°C ... +55°C		
zulässiger Umgebungstemperaturbereich bei Lagerung	-25°C ... +55°C		
zulässige relative Luftfeuchtigkeit	80%, keine Betauung		
Vibrations- / Schockfestigkeit	gemäß EN 60068-2-6 / EN 60068-2-27		
EMV-Festigkeit / Aussendung	gemäß EN 61000-6-2 / EN 61000-6-4		
Schutzart	IP20		
Einbaulage	beliebig		

3 Montage und Verdrahtung

3.1 Hinweise zum ESD-Schutz

HINWEIS

Zerstörung der Geräte durch elektrostatische Aufladung möglich!

Die Geräte enthalten elektrostatisch gefährdete Bauelemente, die durch unsachgemäße Behandlung beschädigt werden können.

- Sie müssen beim Umgang mit den Komponenten elektrostatisch entladen sein; vermeiden Sie außerdem die Federkontakte (siehe Abb.) direkt zu berühren.
- Vermeiden Sie den Kontakt mit hoch isolierenden Stoffen (Kunstfaser, Kunststofffolien etc.)
- Beim Umgang mit den Komponenten ist auf gute Erdung der Umgebung zu achten (Arbeitsplatz, Verpackung und Personen)
- Jede Busstation muss auf der rechten Seite mit der Endklemme KL9010 abgeschlossen werden, um Schutzart und ESD-Schutz sicher zu stellen.



Abb. 13: Federkontakte der Beckhoff I/O-Komponenten

3.2 Empfohlene Tragschienen

Klemmenmodule und EtherCAT-Module der Serien KMxxxx, EMxxxx, sowie Klemmen der Serien EL66xx und EL67xx können Sie auf folgende Tragschienen aufrasten:

- Tragschiene TH 35-7.5 mit 1 mm Materialstärke (nach EN 60715)
- Tragschiene TH 35-15 mit 1,5 mm Materialstärke
- Tragschiene TH 35-15 mit 2,2 bis 2,5 mm Materialstärke (nach EN 60715)

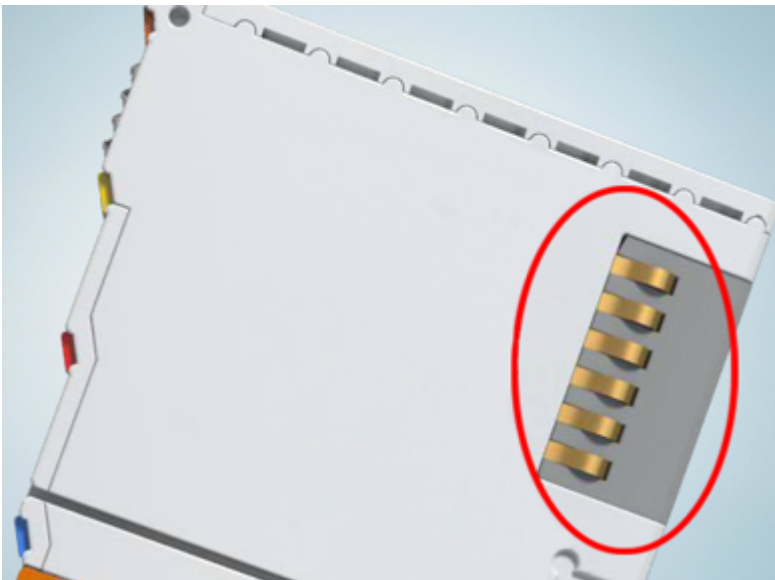
● Für ältere Module beachten Sie die Materialstärke der Tragschiene

I Module der Serien KM10x4, KM10x8, KM2004, KM2008, KM26x4 und KM2774 passen nicht auf die Tragschiene TH 35-15 mit 2,2 bis 2,5 mm Materialstärke (nach EN 60715)!

3.3 Abmessungen

KM10x2, KM20x2



Abb. 14: Abmessungen KM10x2, KM20x2

KM10x4, KM20x4

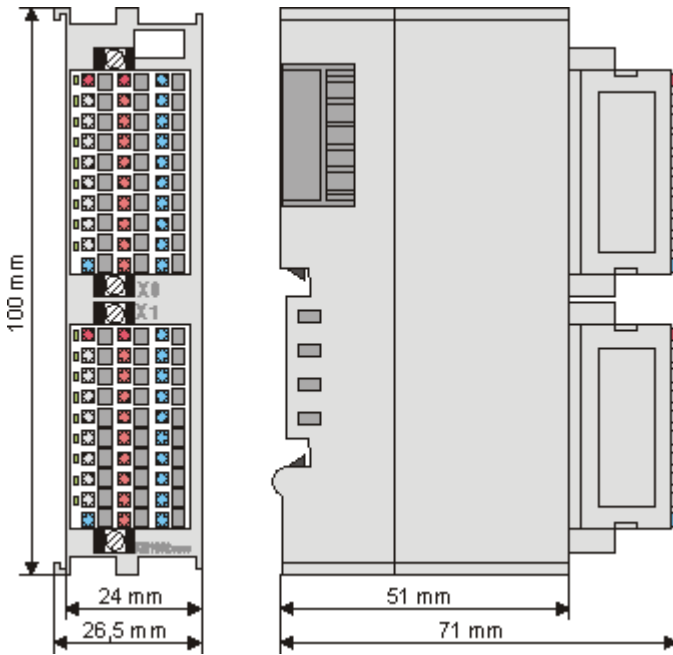

Abb. 15: Abmessungen KM10x4, KM20x4

KM10x8, KM20x8

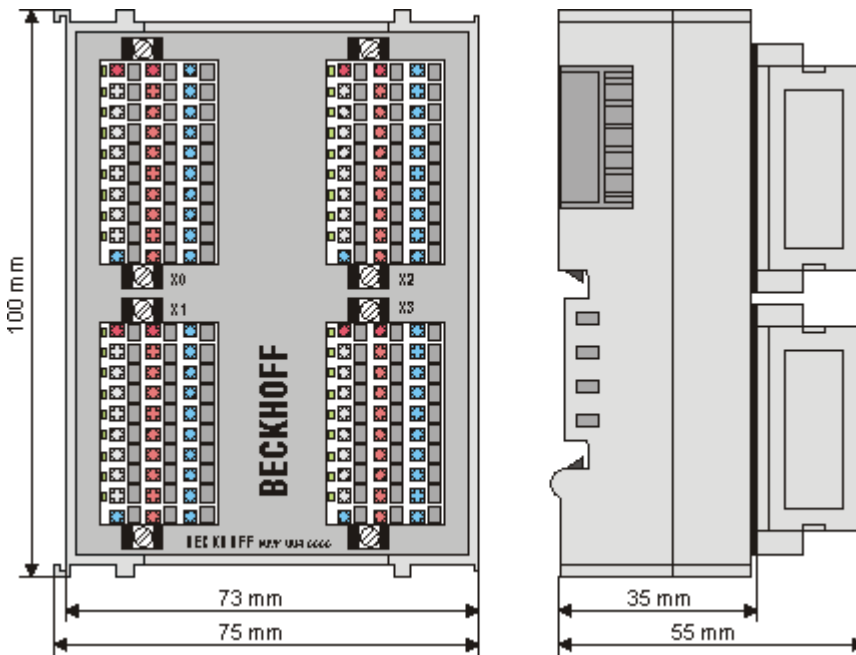

Abb. 16: Abmessungen KM10x8, KM20x8

Breite eines Busklemmenblocks

HINWEIS

Beachten Sie die maximal zulässige Breite und Stromaufnahme

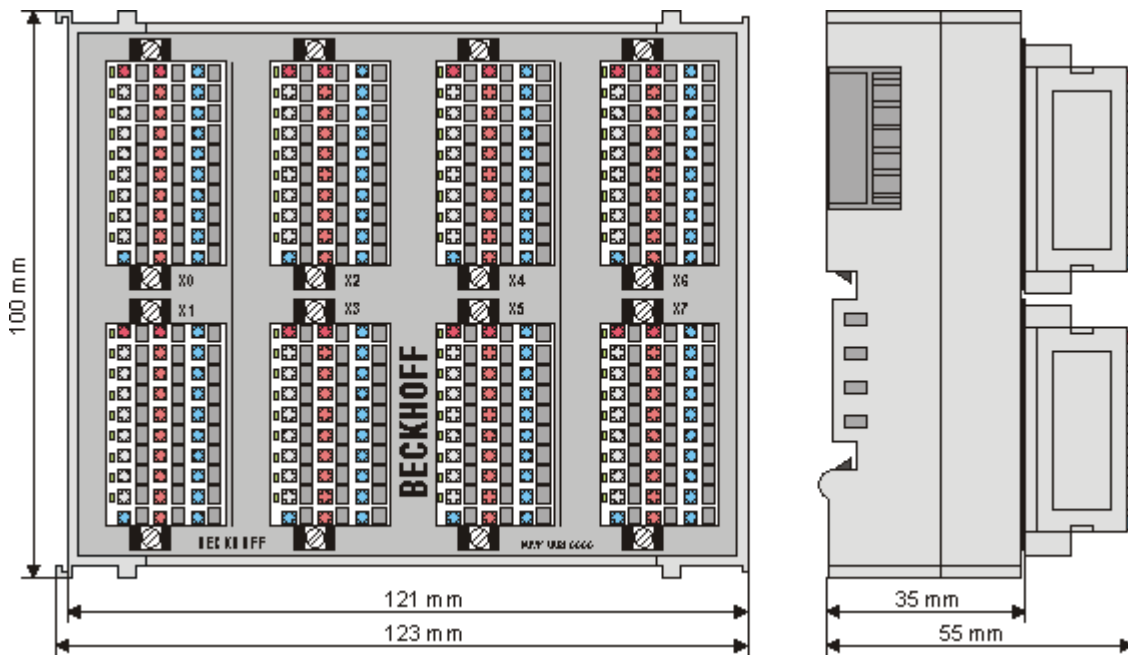
An einen Buskoppler dürfen maximal 64 Busklemmen oder Klemmenmodule angereicht werden! Dabei darf eine Gesamtbreite von 80 cm nicht überschritten werden! Beachten Sie auch, dass die Stromaufnahme der Busklemmen/Klemmenmodule aus dem K-Bus die K-Bus-Stromversorgung des Buskopplers nicht überfordert.

3.4 Montage und Demontage - Zughebelentriegelung

Die Klemmenmodule werden mit Hilfe einer 35 mm Tragschiene (z.B. Hutschiene TH 35-15) auf der Montagefläche befestigt.

i Tragschienenbefestigung

Der Verriegelungsmechanismus der Klemmen reicht in das Profil der Tragschiene hinein. Achten Sie bei der Montage der Komponenten darauf, dass der Verriegelungsmechanismus nicht in Konflikt mit den Befestigungsschrauben der Tragschiene gerät. Verwenden Sie zur Befestigung der empfohlenen Tragschienen unter den Klemmen flache Montageverbindungen wie Senkkopfschrauben oder Blindnieten.

⚠ WARNUNG

Verletzungsgefahr durch Stromschlag und Beschädigung des Gerätes möglich!

Setzen Sie das Busklemmen-System in einen sicheren, spannungslosen Zustand, bevor Sie mit der Montage, Demontage oder Verdrahtung der Busklemmen beginnen!

Montage

- Montieren Sie die Tragschiene an der vorgesehenen Montagestelle

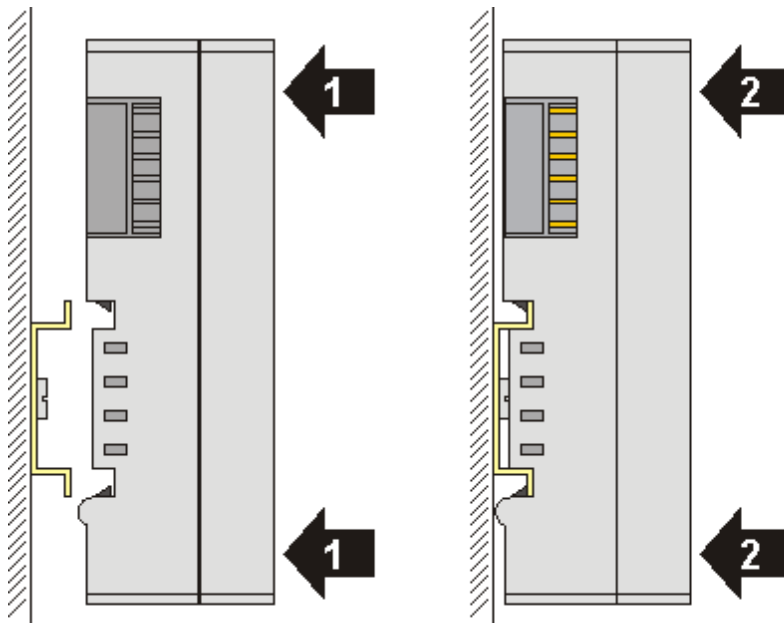

und drücken Sie (1) das Klemmenmodul gegen die Tragschiene, bis es auf der Tragschiene einrastet (2).

- Schließen Sie die Leitungen an.

Demontage

- Entfernen Sie alle Leitungen. Dank der KM/EM-Steckverbinder müssen Sie hierzu nicht alle Leitungen einzeln entfernen, sondern pro KM/EM-Steckverbinder nur 2 Schrauben lösen um diese abziehen zu können (stehende Verdrahtung)!
- Hebeln Sie auf der linken Seite des Klemmenmoduls mit einem Schraubendreher (3) den Entriegelungshaken nach oben. Dabei
 - ziehen sich über einen internen Mechanismus die beiden Rastnasen (3a) an der Hutschiene ins Klemmenmodul zurück,
 - bewegt sich der Entriegelungshaken nach vorne (3b) und rastet ein

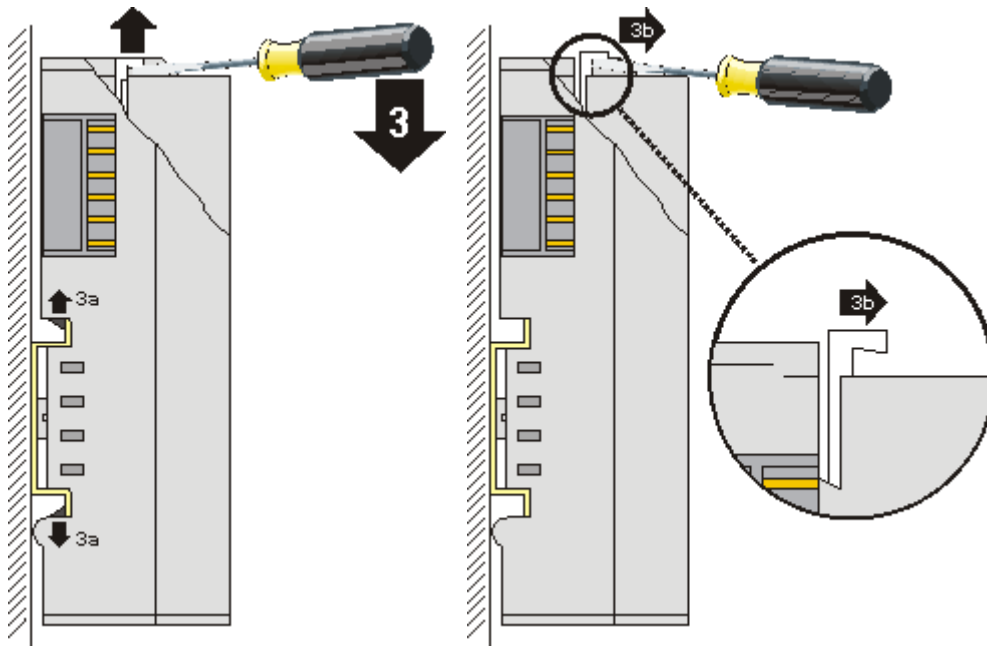

- Bei 32- und 64-kanaligen Klemmenmodulen (KMxxx4 und KMxxx8 bzw. EMxxx4 und EMxxx8) hebeln Sie nun den zweiten Entriegelungshaken auf der rechten Seite des Klemmenmoduls auf die gleiche Weise nach oben.
- Ziehen Sie (4) das Klemmenmodul von der Montagefläche weg.

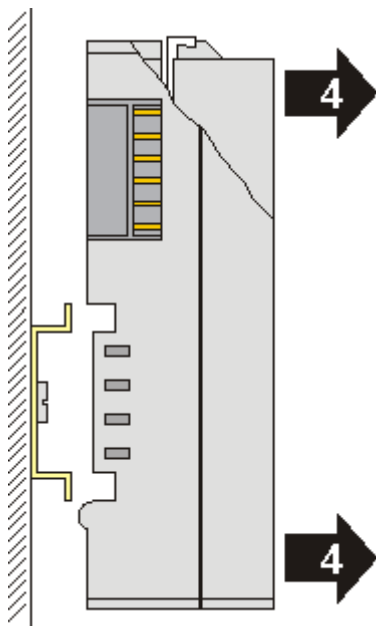

3.5 Montage und Demontage - Frontriegelung oben

Die Klemmenmodule werden mit Hilfe einer 35 mm Tragschiene (z.B. Hutschiene TH 35-15) auf der Montagefläche befestigt.

i Tragschienenbefestigung

Der Verriegelungsmechanismus der Klemmen reicht in das Profil der Tragschiene hinein. Achten Sie bei der Montage der Komponenten darauf, dass der Verriegelungsmechanismus nicht in Konflikt mit den Befestigungsschrauben der Tragschiene gerät. Verwenden Sie zur Befestigung der empfohlenen Tragschienen unter den Klemmen flache Montageverbindungen wie Senkkopfschrauben oder Blindnieten.

⚠ WARNUNG

Verletzungsgefahr durch Stromschlag und Beschädigung des Gerätes möglich!

Setzen Sie das Busklemmen-System in einen sicheren, spannungslosen Zustand, bevor Sie mit der Montage, Demontage oder Verdrahtung der Busklemmen beginnen!

Montage

- Montieren Sie die Tragschiene an der vorgesehenen Montagestelle

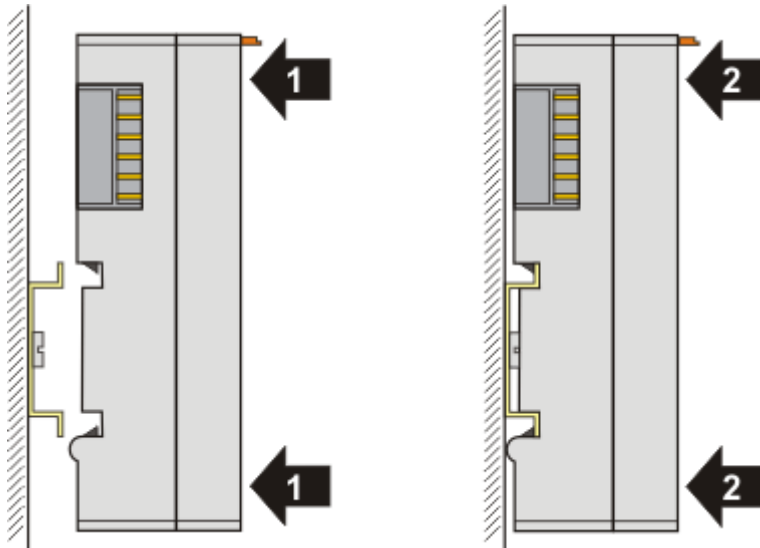

und drücken Sie (1) das Klemmenmodul gegen die Tragschiene, bis es auf der Tragschiene einrastet (2).

- Schließen Sie die Leitungen an.

Demontage

- Entfernen Sie alle Leitungen.
- Ziehen Sie mit Daumen und Zeigefinger die orange Entriegelungslasche (3) zurück. Dabei ziehen sich über einen internen Mechanismus die beiden Rastnasen (3a) an der Hutschiene ins Klemmenmodul zurück.

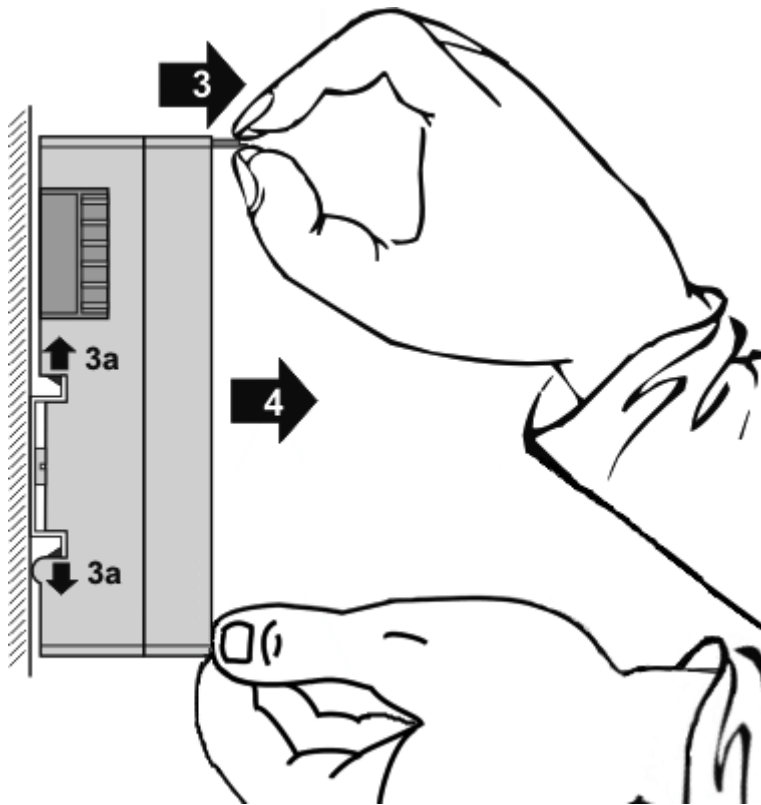

- Ziehen Sie (4) das Klemmenmodul von der Montagefläche weg. Vermeiden Sie ein Verkanten; stabilisieren Sie das Modul ggf. mit der freien Hand

3.6 Entsorgung



Mit einer durchgestrichenen Abfalltonne gekennzeichnete Produkte dürfen nicht in den Hausmüll. Das Gerät gilt bei der Entsorgung als Elektro- und Elektronik-Altgerät. Die nationalen Vorgaben zur Entsorgung von Elektro- und Elektronik-Altgeräten sind zu beachten.

3.7 Verdrahtung

⚠️ WARNUNG

Verletzungsgefahr durch Stromschlag und Beschädigung des Gerätes möglich!

Setzen Sie das Busklemmen-System in einen sicheren, spannungslosen Zustand, bevor Sie mit der Montage, Demontage oder Verdrahtung der Busklemmen beginnen!

Anschluss der Versorgungsspannungen

Die Grafik zeigt den Anschluss der Versorgungsspannung für die Modulelektronik und die Aktoren an zwei KM-Steckverbindern.



Abb. 17: Anschluss der Versorgungsspannungen

● **i** Versorgung der internen Elektronik

- die positive Versorgungsspannung mit der Klemmstelle +24 V
- die negative Versorgungsspannung mit der Klemmstelle 0 V

Anschluss der Aktoren**Anschlussbelegung für Kanal 1 bis 16**

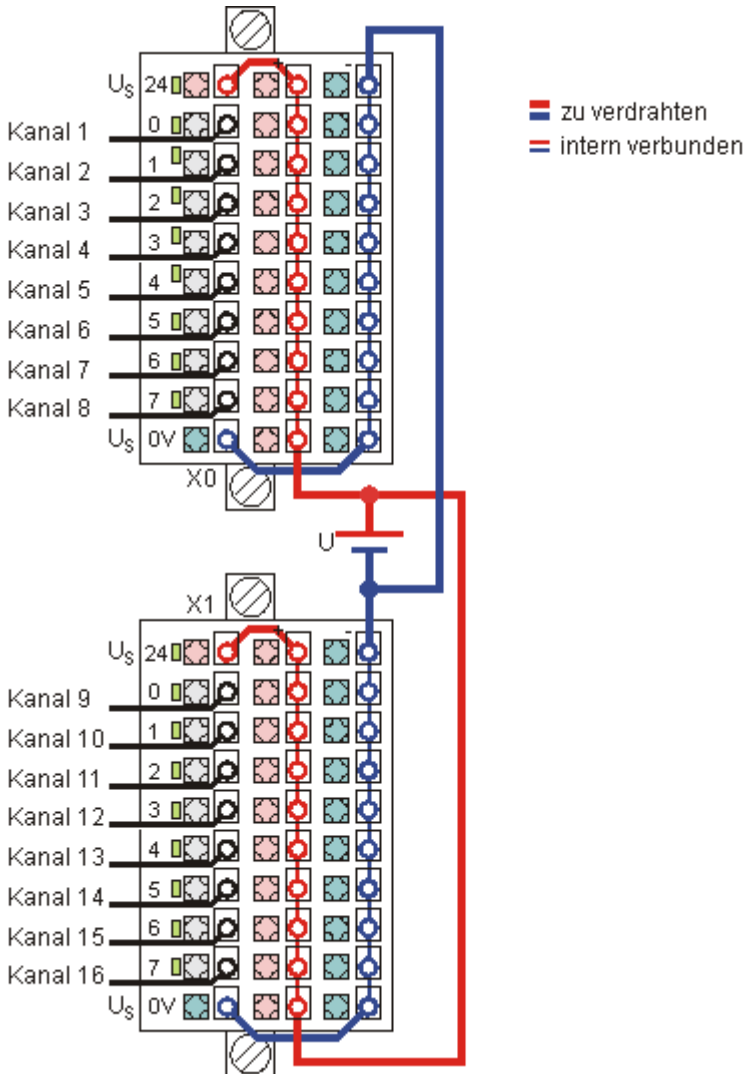
Kanal	Klemmstelle	auf KM-Steckverbinder
1	0	X0
2	1	X0
3	2	X0
4	3	X0
5	4	X0
6	5	X0
7	6	X0
8	7	X0
9	0	X1
10	1	X1
11	2	X1
12	3	X1
13	4	X1
14	5	X1
15	6	X1
16	7	X1

Für Klemmenmodule mit mehr als 16 Kanälen entnehmen Sie die Zuordnung der Kanäle zu den weiteren KM-Steckverbindern bitte der Beschreibung des Prozessabbilds.

3.8 Anschlussstechnik

Die Sensoren können in

- Ein- (siehe Beispiel, Klemmstelle 0),
- Zwei- (siehe Beispiel, Klemmstelle 3) oder
- Dreileitertechnik (siehe Beispiel, Klemmstelle 6)

angeschlossen werden.



Abb. 18: Anschluss

4 Zugriff aus dem Anwenderprogramm

4.1 Prozessabbild

KM1002, KM1012

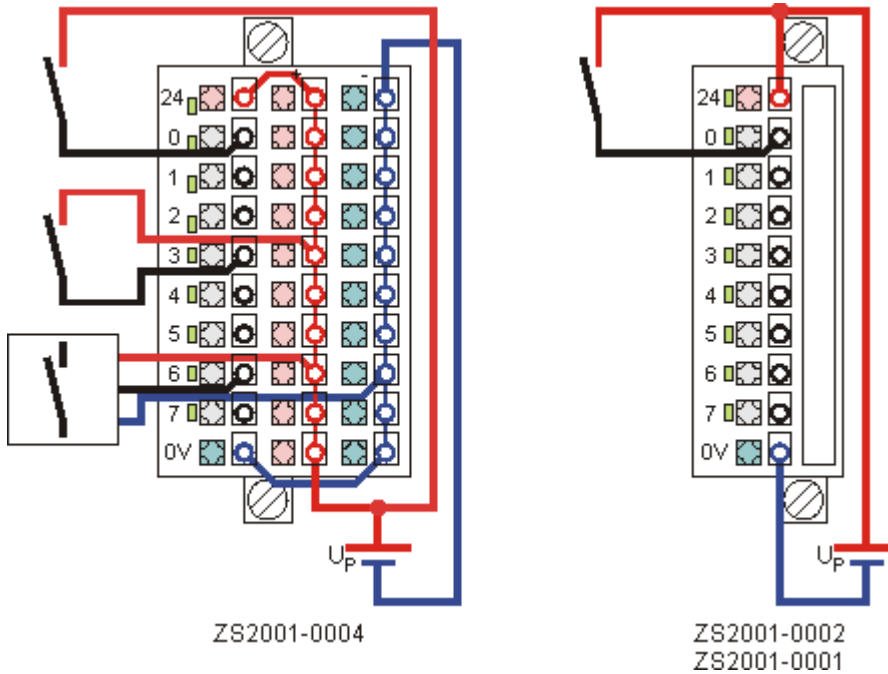
Das Prozessabbild der Klemmenmodule KM1002/KM1012 besteht aus 2 Byte Eingangsdaten.

Byte-Offset	Format	Eingangsdaten	KM-Steckverbinder
0	Byte	DataIN (Kanal 1 bis 8)	X0
1	Byte	DataIN (Kanal 9 bis 16)	X1

KM1004, KM1014

Das Prozessabbild der Klemmenmodule KM1004/KM1014 besteht aus 4 Byte Eingangsdaten.

Byte-Offset	Format	Eingangsdaten	KM-Steckverbinder
0	Byte	DataIN (Kanal 1 bis 8)	X0
1	Byte	DataIN (Kanal 9 bis 16)	X1
2	Byte	DataIN (Kanal 17 bis 24)	X2
3	Byte	DataIN (Kanal 25 bis 32)	X3

KM1008, KM1018

Das Prozessabbild der Klemmenmodule KM1008/KM1018 besteht aus 8 Byte Eingangsdaten.

Byte-Offset	Format	Eingangsdaten	KM-Steckverbinder
0	Byte	DataIN (Kanal 1 bis 8)	X0
1	Byte	DataIN (Kanal 9 bis 16)	X1
2	Byte	DataIN (Kanal 17 bis 24)	X2
3	Byte	DataIN (Kanal 25 bis 32)	X3
4	Byte	DataIN (Kanal 33 bis 40)	X4
5	Byte	DataIN (Kanal 41 bis 48)	X5
6	Byte	DataIN (Kanal 49 bis 56)	X6
7	Byte	DataIN (Kanal 57 bis 64)	X7

5 Anhang

5.1 Support und Service

Beckhoff und seine weltweiten Partnerfirmen bieten einen umfassenden Support und Service, der eine schnelle und kompetente Unterstützung bei allen Fragen zu Beckhoff Produkten und Systemlösungen zur Verfügung stellt.

Beckhoff Niederlassungen und Vertretungen

Wenden Sie sich bitte an Ihre Beckhoff Niederlassung oder Ihre Vertretung für den lokalen Support und Service zu Beckhoff Produkten!

Die Adressen der weltweiten Beckhoff Niederlassungen und Vertretungen entnehmen Sie bitte unseren Internetseiten: www.beckhoff.com

Dort finden Sie auch weitere Dokumentationen zu Beckhoff Komponenten.

Support

Der Beckhoff Support bietet Ihnen einen umfangreichen technischen Support, der Sie nicht nur bei dem Einsatz einzelner Beckhoff Produkte, sondern auch bei weiteren umfassenden Dienstleistungen unterstützt:

- Support
- Planung, Programmierung und Inbetriebnahme komplexer Automatisierungssysteme
- umfangreiches Schulungsprogramm für Beckhoff Systemkomponenten

Hotline: +49 5246 963 157
E-Mail: support@beckhoff.com
Internet: www.beckhoff.com/support

Service

Das Beckhoff Service-Center unterstützt Sie rund um den After-Sales-Service:

- Vor-Ort-Service
- Reparaturservice
- Ersatzteilservice
- Hotline-Service

Hotline: +49 5246 963 460
E-Mail: service@beckhoff.com
Internet: www.beckhoff.com/service

Unternehmenszentrale Deutschland

Beckhoff Automation GmbH & Co. KG

Hülshorstweg 20
33415 Verl
Deutschland

Telefon: +49 5246 963 0
E-Mail: info@beckhoff.com
Internet: www.beckhoff.com

Abbildungsverzeichnis

Abb. 1	Busklemmenblock	8
Abb. 2	Steckbare stehende Verdrahtung	9
Abb. 3	Klemmenmodul mit Steckverbinder für Einleiteranschlusstechnik (ZS2001-0002).....	9
Abb. 4	Klemmenmodul mit Steckverbinder für Dreileiteranschlusstechnik (ZS2001-0004)	9
Abb. 5	Klemmenmodul mit 16 Kanälen	10
Abb. 6	Klemmenmodul mit 32 Kanälen	10
Abb. 7	Klemmenmodul mit 64 Kanälen	11
Abb. 8	KM10x2-0002, KM10x2-0004	12
Abb. 9	KM10x4-0004	14
Abb. 10	KM10x8-0004	16
Abb. 11	KM-Steckverbinder für Einleiteranschlusstechnik (ZS2001-0001, ZS2001-0002)	17
Abb. 12	KM-Steckverbinder für Dreileiteranschlusstechnik (ZS2001-0004)	18
Abb. 13	Federkontakte der Beckhoff I/O-Komponenten.....	19
Abb. 14	Abmessungen KM10x2, KM20x2	20
Abb. 15	Abmessungen KM10x4, KM20x4	20
Abb. 16	Abmessungen KM10x8, KM20x8	21
Abb. 17	Anschluss der Versorgungsspannungen	26
Abb. 18	Anschluss	28

Mehr Informationen:
www.beckhoff.com/KM1xxx

Beckhoff Automation GmbH & Co. KG
Hülshorstweg 20
33415 Verl
Deutschland
Telefon: +49 5246 9630
info@beckhoff.com
www.beckhoff.com

